

明治のコンプレッサ

コンプレッサ・関連機器 [総合カタログ]

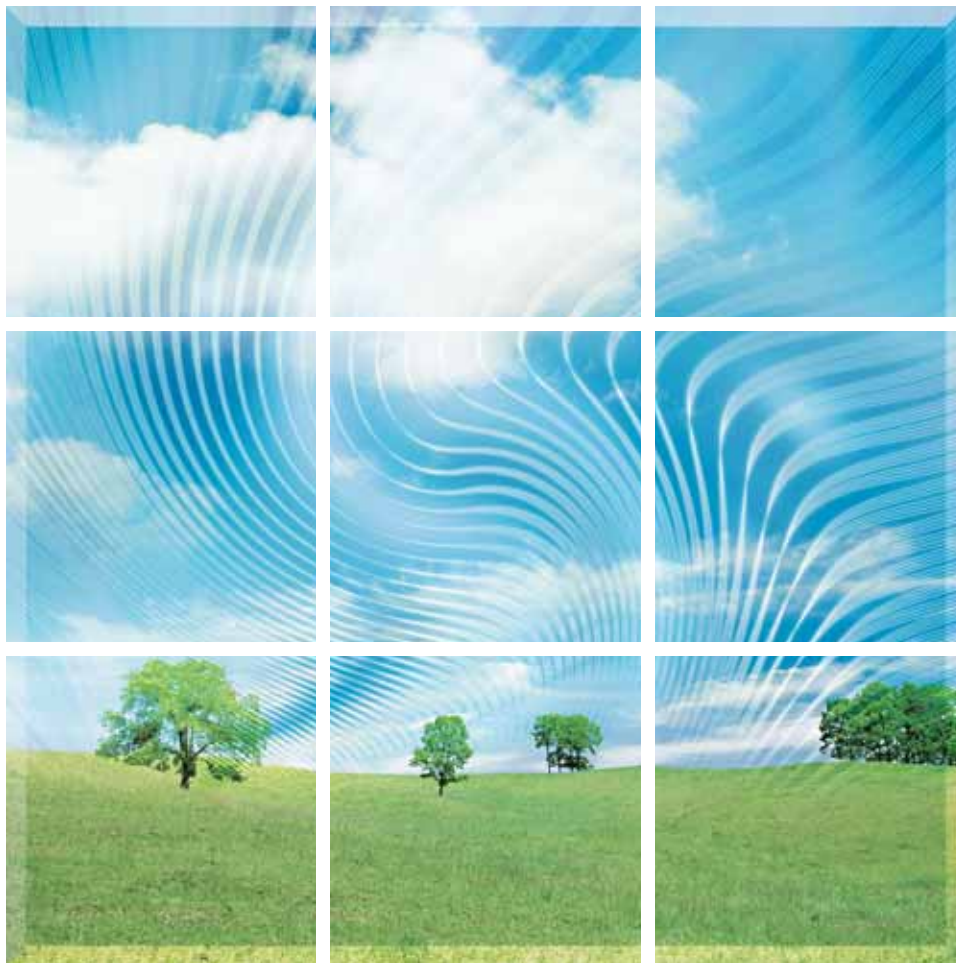

Instagram



YouTube



X



圧縮機の設置、使用開始に際しては、安全性や公害防止の見地から種々の法規に基づき、定められた方法で顧客の皆さんに、設置の届出や許可、安全上の処置、あるいは定期的な自主検査が求められています。以下汎用圧縮機に適用される規制の概要について説明します。

労働安全衛生法に基づくもの

ボイラー及び圧力容器安全規則 (第二種圧力容器)

【設置・使用に際して】

使用中は次の事項を守らなければなりません。

- 圧力容器改造の禁止。
- 第二種圧力容器明細書の保管(検定日より2年以後の再発行はできず、再検定となります。紛失の場合、使用・販売・譲渡が禁じられます)。
- 安全弁の吐出し圧力の調整。
- 圧力計は、最大目盛が最高使用圧力の1.5倍～3倍で、最高使用圧力の位置に見やすい表示があるものを使用する。

【法規概要】

- 最高使用圧力0.2MPa{2kgf/cm²}以上で内容量40L以上の容器。
- 最高使用圧力0.2MPa{2kgf/cm²}以上で胴内径200mm以上でかつ胴長1,000mm以上の容器。

- 年1回以上容器の定期自主検査を実施、記録を3年間保存する(記録用紙は取扱説明書に参考として記載してあります)。本体の掃除及び損傷の有無、ふたの取付ボルトの磨耗の有無、管および弁(止め弁、安全弁)の損傷の有無。

- もし圧力容器が万一破損事故を起した時は、速やかに第2種圧力容器事故報告書を所轄の労働基準監督署に提出する。

【適用機種】

タンク40L以上の全機種。

公害対策基本法に基づくもの

騒音規制法・振動規制法

【届出に必要な書類】

該当する圧縮機の設置に当たっては、以下の内容を所轄の市町村の公害担当窓口を通じて都道府県知事に、設置工事の開始または変更の30日前までに届け出なければなりません。

- 氏名(代表者名)または名称住所。
- 工場または事業場の名称および所在地。
*上記2項目の変更の届出は変更後30日以内です。
- 特定施設の種類および能力ごとの台数。
- 騒音(振動)の防止の方法。
- 特定施設の配置図、その他総理府令で定める書類。

【法規概要】

- 法律では7.5kW以上の空気圧縮機が対象となっているが、指定地域、規制値など運用の判断が都道府県知事に委ねられているため、都道府県により規制の内容が異なりますのでご注意ください。

【設置・使用に際して】

使用中は次の事項を守らなければなりません。

- 工場または事業場の敷地内境界線上での騒音(振動)がその地域の規制値以下であること。

高圧ガス保安法に基づくもの

高圧ガス保安法(旧高圧ガス取締法)の改正

- 従来、常用圧力0.98MPa{10kgf/cm²}以上、1日30m³以上(24時間連続運転)使用して高圧ガスを製造(空気圧縮)するものは、取締法に基づく申請および許可が必要でしたが、高圧ガス取締法施行令(昭和26年政令第350条)の一部が次の通り改正されました。昭和62年7月7日、政令第256号により圧力5MPa以下のエアコンプレッサ(圧縮装置)は出力に関係なく適用除外となり、またユーザーに義務づけられていた設置・使用に当たっての書類の届出、申請は不要となりましたが、購入する前に各役所に確認願います。但し自主点検実施、第2種圧力容器明細書の保管義務は変わりません。

【その他のエアコンプレッサ関連法規】

- ボイラーおよび圧力容器安全規則(労働省令第33号)、騒音規制法・振動規制法については従来通りです。同ページをご参照ください。

出力(kW/PS)

コンプレッサを駆動する電動機またはエンジンの大きさを示します。

kW	0.1	0.2	0.4	0.75	1.5	2.2	3.7	5.5
PS	1/8	1/4	1/2	1	2	3	5	7.5

kW	7.5	11	15	22	37	55	75
PS	10	15	20	30	50	75	100

騒音値(dB(A)(デシベル))

騒音のレベルを音圧(音の強さ)で表した値です。音の大きさを表すphon(ホン)と同じです。

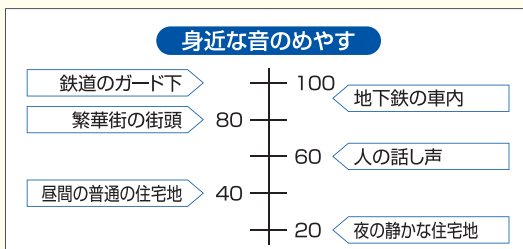

圧力単位(MPa(メガ・パスカル))

圧力を表わす単位で、kgf/cm²との換算は1kgf/cm²≒0.098MPaで求められます。

kgf/cm ²	2	3	4	5	6	6.5	7
MPa	0.20	0.29	0.39	0.49	0.59	0.64	0.69

kgf/cm ²	8	8.5	9	9.5	10	12	14
MPa	0.78	0.83	0.88	0.93	0.98	1.18	1.37

周波数(Hz(ヘルツ))

50Hz、60Hzの2種類あります。一部地域には混在地区もあります。間違った周波数で使用すると性能低下や故障の原因になります。

吐出し管径

A	6	8	10	15	20	25	32	40	50
B	1/8	1/4	3/8	1/2	3/4	1	1 1/4	1 1/2	2
外径(mm)	10.5	13.8	17.3	21.7	27.2	34.0	42.7	48.6	60.5
内径(mm)	6.5	9.2	12.7	16.1	21.6	27.6	35.7	41.6	52.9
俗称	1分	2分	3分	4分	6分	インチ	インチ2分	インチ半	2インチ

配管用炭素鋼銅管(SGP)

換気について

放熱量Qc

(1)圧縮機からの放熱量Qc

$$Qc = 860 \times kW \text{ (kcal/hr)}$$

kW: 圧縮機の出力

APK-22の場合

$$Qc = 860 \times 2.2 = 1892 \text{ kcal/hr}$$

換気量VA

$$VA = \frac{\text{放熱量}}{\Delta t \times r \times Cp \times 60} \text{ (m}^3/\text{min)}$$

Δt: 室温上昇限界(°C)

r: 空気比重量(kg/m³)40°C時1.13

Cp: 定圧比熱(kcal/kgf·°C)0.24

コンプレッサ室の温度を40°C以下にするためには外気温度が30°Cの場合、室温上昇限度を10°Cとして計算します。

$$VA = \frac{1892}{10 \times 1.13 \times 0.24 \times 60} = 11.6 \text{ (m}^3/\text{min)}$$

11.6m³/min以上の換気容量のあるファンを選定してください。

圧力開閉器式(断続運転式)

●コンプレッサから離れて作業する場合や、比較的継続的な作業用に適しています。

圧力開閉式は、付属の圧力スイッチにより自動的に電動機を起動・停止させ、常に圧力を一定範囲内に保つ方式です。

自動アンローダ式

●大型機種や連続作業用に適しています。

自動アンローダ式は、付属のアンローダパイロット弁により、無負荷運転・圧縮運転を自動的に切り替え、常に圧力を一定範囲内に保つ方式です。

ACE(エース)コントローラ方式(連続・断続運転兼用式)

●アンローダパイロット弁と圧力スイッチの機能を一つにまとめた制御方式です。

ワンタッチで連続運転と継続運転を使い分けすることができ、また起動・停止スイッチも兼ねているコントローラです。

エースとは……

Advanced **C**ontroller for **E**conomical operation

空気を表す単位

●NL/min(ノルマル・リッター毎分)

学術的な標準状態を表す。温度0°C・湿度0%大気圧時の状態を示す。

●L/min(リッター毎分)

温度20°C・湿度65%大気圧時の状態を示す。カタログ値はこの値を使用しています。

空気は温度によって縮小したり膨張したりします。温度0°Cは20°Cと比べると、その量は約7%も少なくなります。

ノズルからの噴出空気量

P30参照

$$Q = \frac{2426}{1.2} \times \frac{a \times c \times P1}{\sqrt{T1}}$$

a: ノズル断面積 πd²/4(mm²)

P1: 絶対圧力 MPa+0.101(MPa)

C: 流量係数100%=1

T1: 絶対温度(t+273)

Q: 空気噴出量(L/min)

1.2: 空気の比重量(kg/m³)

計算例

ノズル径3mm、圧力0.49MPa、温度20°Cの時、噴出空気量は?

$$Q = \frac{2426}{1.2} \times \frac{(\pi \times 3^2 / 4) \times 1 \times (0.49 + 0.101)}{\sqrt{20 + 273}} = 492 \text{ L/min}$$

エアシリンダの消費空気量(1本当たりの空気量)

$$Q = \frac{2}{1000} \times \frac{\pi}{4} \times D^2 \times S \times (10 \times P + 1) \times N \times 1.3$$

Q: シリンダの1回作動の要する空気量(L/min)

D: シリンダの直径(cm)

S: シリンダのストローク(cm)

P: 圧力(MPa)

N: 1分間の作動回数

1.3: 余裕度

2: ピストンの往復

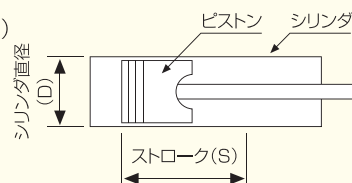

計算例

シリンダ径8cm、ストローク30cm、複動形圧力0.49MPa作動回数5回/minのエアシリンダの空気消費量は?

$$Q = \frac{2}{1000} \times \frac{\pi}{4} \times 8^2 \times 30 \times (10 \times 0.49 + 1) \times 5 \times 1.3 = 115.7 \text{ L/min}$$

厳密には、ロッド径、配管径を考えなければなりません。概略計算の場合は無視して計算します。

圧縮空気が産業のエネルギー源として広い分野で利用されるにつれて、その圧縮空気中に含まれる水分・油分・ゴミによって生ずる機械器具の故障や、安全衛生上のトラブルが大きな悩みとなってきております。そこでこれらの圧縮空気のトラブルを解決するために、コンプレッサで豊富な経験を持つ“明治空気圧清浄化機器”を塗装用、エアシリンダ、エア工具の動力源、製品の清浄用、計装等エア制御用など、あらゆる分野にご使用ください。

快適に効率よく使うために

●設置

- コンプレッサは設置環境の良否により、寿命・性能に大きく影響され故障の原因となることがあります。長く快適にご使用いただくために次の点にご注意ください。
- ①水平な場所を選び、保守・点検のために必要なスペースと明るさを確保してください。
また、冷却効果を得るために、壁から30cm以上離すようにしてください。
 - ②雨の吸い込みや、湿気、塵埃が少なく風通しの良い場所を選んでください。
 - ③室温が夏場でも40℃以下の所を選んでください。
 - ④ガス、シンナーなどの雰囲気内、および引火物、爆発物のある場所は避けてください。
また換気についても十分な配慮が必要です。

オイルフリー式

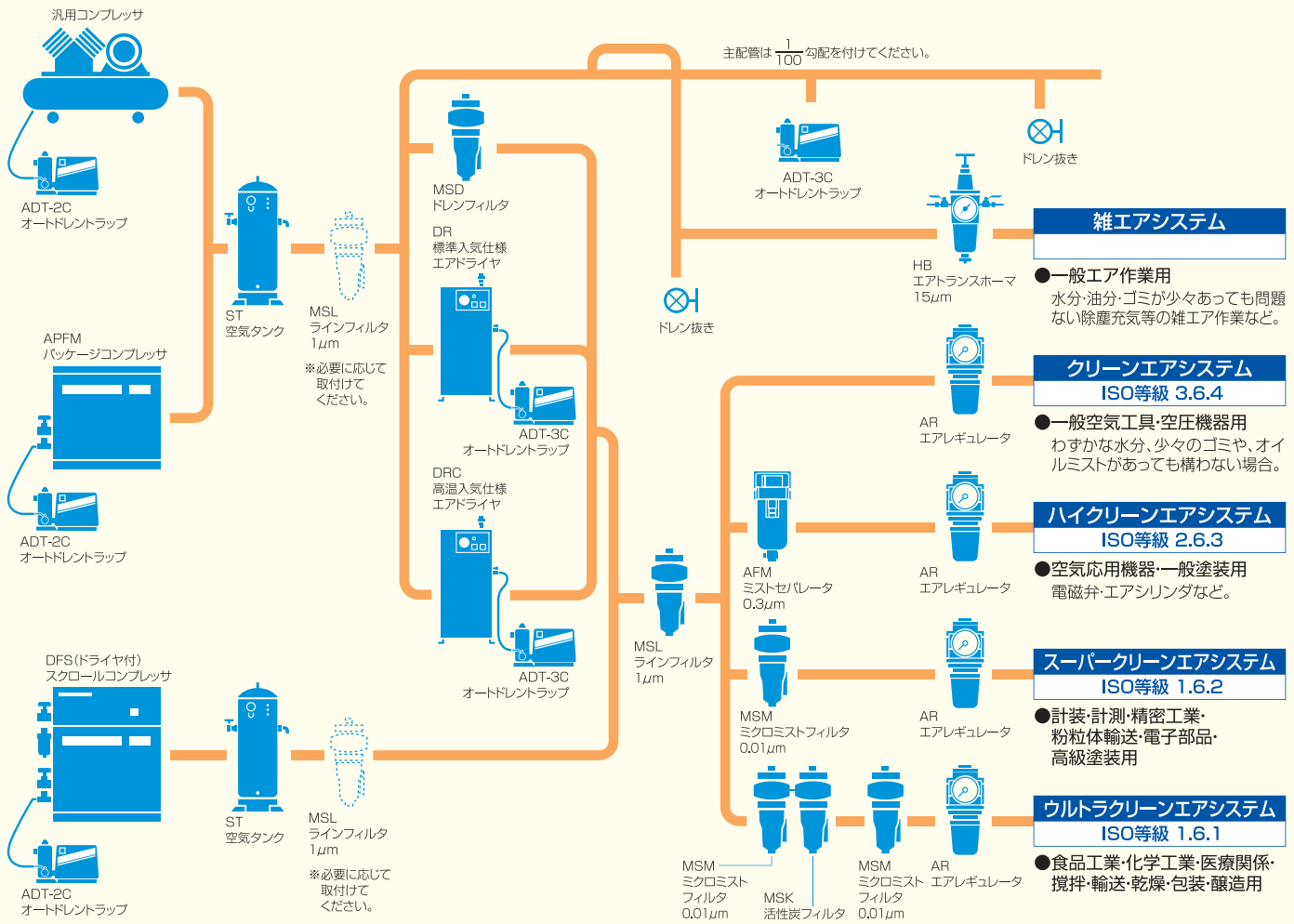

等級	固体粒子			湿度と水分		オイル
	粒子径(dμm)			湿度		オイル総濃度
	0.1<d≤0.5	0.5<d≤1.0	1.0<d≤5.0	圧力下露点 ℃		液状オイル、エアロゾル及び蒸気
1m ³ 当たりの最大粒子数					mg/m ³	
0	※1			※1		※1
1	≤200,000	≤400	≤10	≤-70		≤0.01
2	≤400,000	≤6,000	≤100	≤-40		≤0.1
3	—	≤90,000	≤1,000	≤-20		≤1.0
4	—	—	≤10,000	≤+3		≤5.0
5	—	—	≤100,000	≤+7		
6				≤+10		

※1: 等級1より厳しい条件で、使用者と納入業者によって決定する。

給油式

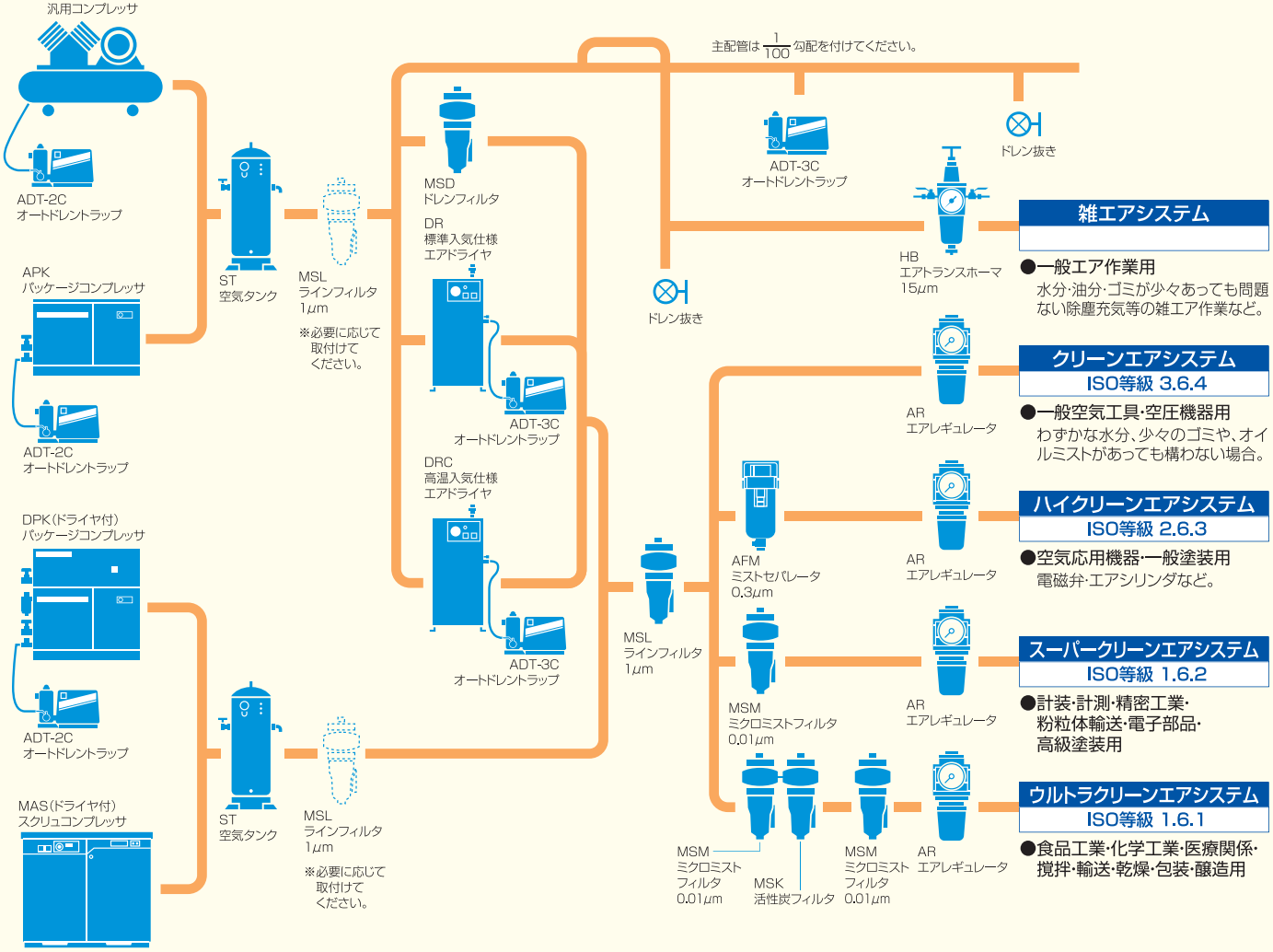

コンプレッサの機種選定法 ●最適な機種をお選びいただくために

- コンプレッサの適合機種は次の要領でお選びください。
- 使用する機械・機器の常用圧力(MPa)を確認してください。
吐出し圧力は実際に使用する圧力より0.2MPa(2kgf/cm²)程度高い余裕のある値で選定してください。
 - 使用する機械・機器の使用空気量(L/min)を確認してください。
使用する空気量は1分当りの空気量です。
本カタログの仕様表を基に吐出し空気量は実際の使用空気量(L/min)より20%以上余裕をもって選定してください。
本カタログの吐出し空気量の表示は、最高圧力時に吐出し空気量を吸込み状態(大気圧)に換算した値です。
 - 吐出し圧力と吐出し空気量が決まったら、必要な出力(kW・PS)を選定してください。
●本カタログに記載の仕様は、すべて標準仕様品のものです。
 - 運転制御方式には自動アンローダ式、圧力開閉器式、連続・断続運転切替式(GKシリーズ)とがあります。用途に応じて選定してください。
- ※0.1-0.2-0.4kW以外は50Hz・60Hz専用品です。ご注文の際は周波数をご確認のうえ、ご指定ください。
※コンプレッサ電源は単相100V(0.1~0.75kW)、三相200V(0.75kW~)です。お客様の電気条件をよくご確認ください。

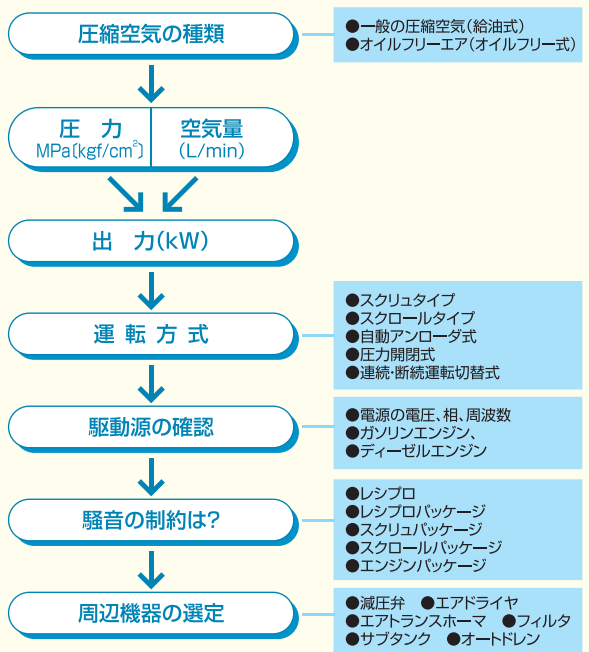

運転制御方式区分 ●連続・断続運転切替式 ●断続運転式 ●圧力開閉器式 ●自動アンローダ式 ●自動マルチ制御方式 ●マイコン制御

		ページ	出力 kW (PS)														製品形式				
			0.1 (1/8)	0.2 (1/4)	0.4 (1/2)	0.75 (1)	1.5 (2)	2.2 (3)	3.7 (5)	4.4 (6)	5.5 (7.5)	7.4 (10)	7.5 (10)	11 (15)	15 (20)	22 (30)		37 (50)	55 (75)	75 (100)	
レシプロ式 (往復動式)	タンクマウントタイプ	給油式	低圧	7				●	●	●	●		●	●	●					GK・GH・GN	
			中圧	8							●		●		●					LW	
		エンジン駆動	中圧	15					●	●		●		●							GKH
			低圧	15					●	●											GKEH
	オイルフリー式		19			●	●	●	●	●	●	●	●	●						FH・FOU・FOH・FOK	
	パッケージタイプ	給油式	中圧	10				●	●	●	●	●	●	●	●	●					APK・APKM APK-D
			低圧	10							●	●	●	●	●						APKH APKH-D
		オイルフリー式	17					●	●	●		●	●	●						APF・APFM	
	ドライヤ付タイプ	給油式	中圧	9				●	●	●	●		●	●	●						DPK・DPKM
			低圧	9							●	●	●	●							DPKH
オイルフリー式		17					●	●	●		●	●	●							DPF・DPFM	
軽便タイプ	タンクマウント	ガソリン	20				●	●	●											GE	
		電動パワー	20				●	●													GEP
	パッケージ	ガソリン	21					●	3.3PS												APE
		ディーゼル	中圧	21						●											APET
			低圧	22						●											
	定置式	ディーゼル	22						●												APET
ブースタタイプ	タンクマウント	16						●		●		●								GB	
	パッケージ	16											●								GBHP

運転制御方式区分 ■圧力スイッチ式 ■ACCS+パーミアンローダ+自動発停式 ■インバータ制御式

		ページ	出力 kW (PS)														製品形式				
			0.1 (1/8)	0.2 (1/4)	0.4 (1/2)	0.75 (1)	1.5 (2)	2.2 (3)	3.7 (5)	5.5 (7.5)	7.5 (10)	11 (15)	15 (20)	22 (30)	37 (50)	55 (75)		75 (100)			
回転式	オイルフリー式	ドライヤ付	18					■	■	■	■										DFS
		給油式 【屋外仕様】	Eタイプ	13									■	■	■	■	■	■	■	■	■
	ドライヤ付		13							■	■	■	■	■	■	■	■	■	■	■	
	Vタイプ		11									■	■	■	■	■	■	■	■	■	
	ドライヤ付	11									■	■	■	■	■	■	■	■	■		

形式について

■タンクマウントタイプ

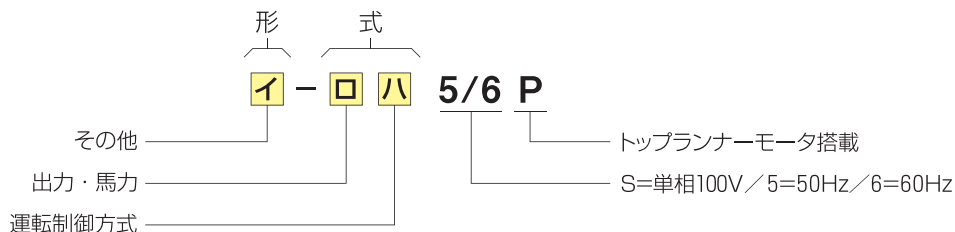

イ 運転制御方式

記号	運転制御方式	空気タンク	原動機	
GK・FOK	連続・断続運転兼用式	単胴	モートル	
GKH	兼用式			
LW	断続運転式			
GH・FOH・GB	圧力開閉器式			
GN・FOU	自動アンローダ式	双胴	エンジン	
GKEH			エンジン	
GE・GKE	圧縮機本体			
BF・GHO・BFOP				圧力開閉器式用
GNO・BFOU				自動アンローダ式用
BT・BTH				連続・断続運転切替式用
□□R	トランスホーム付			

□ 出力・馬力

記号	kW (PS)
1/8	0.1 (1/8)
02	0.2 (1/4)
04	0.4 (1/2)
08	0.75 (1)
15	1.5 (2)
22	2.2 (3)
25	2.5 (3.3)
33	3.3 (4.5)
37	3.7 (5)
44	4.4 (6)
55	5.5 (7.5)
74	7.4 (10)
75	7.5 (10)
110	11 (15)
150	15 (20)
220	22 (30)

ハ その他

記号	仕様
Y	ヤンマーディーゼルエンジン付
S	スローダウン装置付

■パッケージタイプ

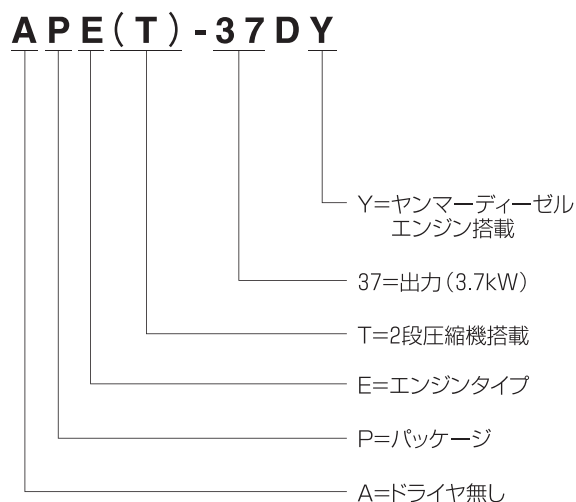
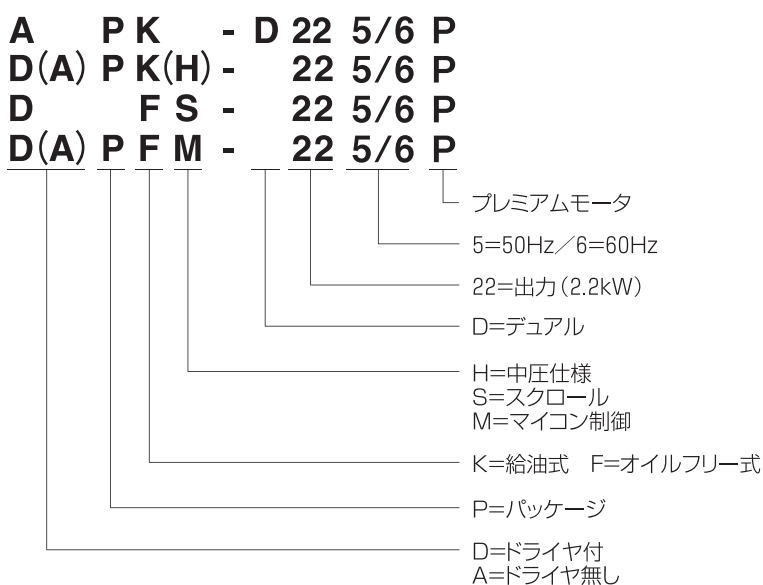

■スクリュコンプレッサ

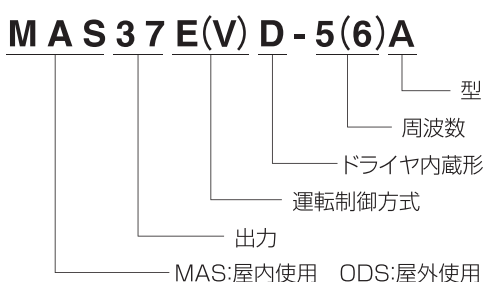

●出力

記号	kW (PS)
4	3.7 (5)
6	5.5 (7.5)
8	7.5 (10)
11	11 (15)
15	15 (20)
22	22 (30)
37	37 (50)
55	55 (75)
75	75 (100)

レシプロ式

タンクマウントタイプ
給油式

2段圧縮機を搭載、連続・断続運転の切替がワンタッチ。
エースコントローラ装備。明治のベーシックスタンダードです。

- 圧縮空気の使用状態に応じて連続運転と断続運転をワンタッチで切替できるエースコントローラ装備で起動・停止がスムーズ。断続運転タイプに生ずるエア排出騒音がありません。
- 高効率2段圧縮搭載。
- 全閉外扇モーター標準装備。
- 安全ベルトガード付。
- オイルセンサー装備(5.5~15kW)。 ● アワメーター標準装備。



エースコントローラとは…

Advanced Controller for Economical operation

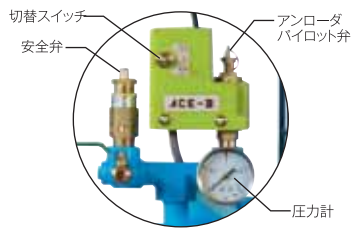

1段圧縮機と2段圧縮機の 違いは？

- アンローダパイロット弁と圧カスイッチの機能を一つにまとめた制御方式です。ワンタッチで連続運転と断続運転を使い分けることができます。また、起動・停止スイッチも兼ねているコントローラです。
- 断続運転で定格圧力になりコンプレッサが停止する時従来は圧カスイッチが作動すると同時に急激な停止をしていたため、摺動部へのショック・部分的加熱等各部に影響を及ぼすことがありました(当社従来機種)。GKシリーズではエースコントローラが作動してから40~50回空転(無負荷状態)して停止するため、その間シリンダ等が冷却され摺動部もスムーズな停止動作となり、また再起動時もスムーズな起動となるためピストンリング・軸受部の磨耗も少なくなり、コンプレッサの耐久性が向上します。
- 1段圧縮機では大気を吸込み定格圧力まで一気に圧縮しますが、2段圧縮機では低圧側シリンダで中間圧まで圧縮・冷却し、次いで高圧側シリンダで定格圧力まで圧縮する構造です。
- 空気は圧縮すると高温になります。この熱がエネルギーを消費し、オイルを劣化・カーボン化させます。2段圧縮機ではこの温度を低く抑えることができますので、吐出し空気温度、オイル消費等に有効に働きます。また騒音も低くやさしくなります。

形 式	原動機 定格出力 kW(PS)	制御圧力 MPa {kgf/cm ² }	吐出し 空気量 L/min	原動機 相及び 電源電圧 V	空 気 タンク容積 L	空 気 取出口 口径×口数	外形 寸 法		回転速度 min ⁻¹ (r.p.m)	質 量 kg	騒 音 値 dB (A)	圧 縮 機 本体形式	運転制御 方 式
							全幅×奥行×高さ mm mm mm						
GK-37A 5/6P	3.7 {5}	0.78~0.98 {8~10}	430	三相 50Hz 200 60Hz 200/220	119	G1/4×1, Rc1/2×1	1,377×425×890	950	183	74	BT-37	連続・ 断続 切替式	
GK-55E 5/6P	5.5 {7.5}		700		159	G1/4×1, Rc1/2×1	1,395×500×1,065	1,024	281	75	BT-55H		
GK-75D 5/6P	7.5 {10}		840		244	G1/4×1, Rc3/4×1	1,560×600×1,150	870	319	76	BT-75G		
GK-110D 5/6P	11 {15}		1,360		260	G1/4×1, Rc1×1	1,660×620×1,234	945	427	78	BT-110D		
GK-150D 5/6P	15 {20}		0.69~0.88 {7~9}		1,700	260	G1/4×1, Rc1×1	1,660×620×1,242	1,050	466	80		BT-150CP

● 吐出し空気量は最高使用圧力時に吐出す空気量を吸込状態(大気圧)に換算した値です。 ● 保証値については別途お問い合わせください。 ● 騒音値は正面1.5m全負荷時無響音室条件に換算した値です。
● 周囲温度が2~40℃の場所でご使用ください。 ● 圧縮空気は直接吸引する呼吸器系の機器には使用しないでください。 ● 1kgf/cm²=0.098MPaとして換算しています。

低圧断続運転式 **LW** シリーズ

低圧・低騒音仕様で3年保証、
ライフサイクルコスト(LCC)低減に貢献。明治のニュースタンダードです。

レシプロ式
タンクマウントタイプ
給油式
低圧

- 3年間または9,000時間保証でライフサイクルコスト(LCC)低減の省エネタイプ。
- 低圧仕様1段圧縮機採用で汎用シリーズ最大の吐出し空気量を実現。
- 圧縮空気の使用頻度に応じて頻繁な起動・停止を無負荷で行うことが可能で、圧縮機本体への負担を低減。
- 低騒音ろ過器・エアクッションバルブ採用で低騒音を実現。 ●オイルセンサー、アワメーター標準装備。



LCC(Life Cycle Cost:生涯コスト)の追究
LCC(生涯コスト)に着目し、ランニングコスト低減を重視した製品作りをめざします。

Life Cycle Costとは

- イニシャルコスト(購入費)
- ランニングコスト(運転・使用費)
- メンテナンスコスト(維持管理費)

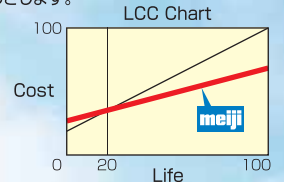

形式	原動機 定格出力 kW{PS}	制御圧力 MPa {kgf/cm ² }	吐出し 空気量 L/min	原動機 相及び 電源電圧 V	空 気 タンク容積 L	空気取出口 口径×口数	外形寸法			回転速度 min ⁻¹ (r.p.m)	質 量 kg	騒音値 dB (A)	圧 縮 機 本体形式	運転制御 方式
							全幅×奥行×高さ mm mm mm	mm	mm					
LW-37 5/6P	3.7 {5}	0.59~0.69 {6~7}	510	三相 50Hz 200 60Hz 200/220	138	G ¹ / ₄ ×1, Rc ¹ / ₂ ×1	1,361×532×1,060			500	242	67	BN-37A	圧力 開閉器式
LW-75 5/6P	7.5 {10}		1,100		254	G ¹ / ₄ ×1, Rc ³ / ₄ ×1	1,619×616×1,095			600	383	75	BN-75A	
LW-150 5/6P	15 {20}		1,980		285	G ¹ / ₄ ×1, Rc ¹ ×1	1,810×656×1,213			740	493	76	BN-150A	

●吐出し空気量は最高使用圧力時に吐出す空気量を吸入状態(大気圧)に換算した値です。 ●保証値については別途お問い合わせください。 ●騒音値は正面1.5m全負荷時無響音室条件下に換算した値です。
●周囲温度が2~40℃の場所でご使用ください。 ●圧縮空気は直接吸引する呼吸器系の機器には使用しないでください。 ●1kgf/cm²=0.098MPaとして換算しています。

圧力開閉器式 **GH** シリーズ

自動アンローダ式 **GN** シリーズ

シンプル&タフ、
明治レシプロコンプレッサの原点です。

レシプロ式
タンクマウントタイプ
給油式

- 自動圧力スイッチにより電動機を0.78MPaでON、0.98MPaでOFFを繰り返す制御方式です。
- 全閉外扇モーター標準装備。
- アワメーター標準装備(1.5、2.2kW)。

- 自動アンローダ弁により電動機を止めずに設定された圧力で負荷運転、無負荷運転を繰り返す制御方式です。圧縮空気を定量でしかも連続的に使用する場合に適します。
- 全閉外扇モーター標準装備



形式	原動機 定格出力 kW{PS}	制御圧力 MPa {kgf/cm ² }	吐出し 空気量 L/min	原動機 相及び 電源電圧 V	空 気 タンク容積 L	空気取出口 口径×口数	外形寸法			回転速度 min ⁻¹ (r.p.m)	質 量 kg	騒音値 dB (A)	圧 縮 機 本体形式	運転制御 方式	
							全幅×奥行×高さ mm mm mm	mm	mm						
GH-08FS 5/6	0.75 {1}	0.78~0.98 {8~10}	80	三相 50Hz 200 60Hz 200/220	38	G ¹ / ₄ ×1	907×370×653			1,040	67	71	GHO-1C	圧力 開閉器式	
GH-08F 5/6P															63
GH-15B 5/6P	1.5 {2}		160		73		1,126×394×757			975	99	73			GHO-2D
GH-22C 5/6P	2.2 {3}		270		80		1,240×409×710			1,155	123	74			GHO-3DP

●自動アンローダ式														
GN-08ES 5/6	0.75 {1}	0.78~0.98 {8~10}	80	三相 50Hz 200 60Hz 200/220	38	G ¹ / ₄ ×1	907×370×674			1,040	66	71	GNO-1C	自動 アンローダ式
GN-08E 5/6P														

●吐出し空気量は最高使用圧力時に吐出す空気量を吸入状態(大気圧)に換算した値です。 ●保証値については別途お問い合わせください。 ●騒音値は正面1.5m全負荷時無響音室条件下に換算した値です。
●周囲温度が2~40℃の場所でご使用ください。 ●圧縮空気は直接吸引する呼吸器系の機器には使用しないでください。 ●1kgf/cm²=0.098MPaとして換算しています。

レシプロ式

 ドライヤ付パッケージタイプ
 給油式
 (中圧/DPKH)

静音パッケージコンプレッサ(エアボックス)に冷凍式エアドライヤがセットアップされたドライ・ボックスはクリーンな空気を供給し、その上、省スペース設計です。

- 使用空気量に応じて切替が可能な連続・断続運転切替式(0.75~3.7kW)。
制御圧力など設定変更がパネルで可能なマイコン制御式(5.5~7.5kW)。
使用状況により連続・断続を自動的に切り替える全自動運転制御方式(5.5~15kW)。
- 高効率2段圧縮機搭載(3.7~15kW)。
- 中圧仕様(1.37MPa)もラインナップ(3.7~11kW)。
- 低振動で優れた静音設計。
- オイルセンサー装備(5.5~15kW)。 ●アワメーター標準装備。

DPK-08D
 DPK-15D/DPK-22D

DPK-37D
 DPKH-37C

DPKM-55B
 DPKM-75A

DPKH-55H
 DPKH-75F

DPK-110D
 DPK-150C/DPKH-110D

先進技術を満載したワイドバリエーション

区分\kW	0.75	1.5	2.2	3.7	4.4	5.5	7.4	7.5	11	15	22
全自動運転制御						●	●	●	●	●	●
連続・断続運転式	●	●	●	●							
マイコン制御						●		●			
自動マルチ制御						●		●	●	●	●
高効率2段圧縮機				●	△	●	●	●	●	●	●
空気タンク内蔵	●	●	●	●		●		●	●	●	●
エアドライヤー一体型	●	●	●	●		●		●	●	●	●
中圧仕様 1.37MPa[14kgf/cm ²]				●	●	●	●	●	●	●	

△APKH-D44のみ

形式	原動機 定格出力 kW(PSI)	制御圧力 MPa {kgf/cm ² }	吐出し 空気量 L/min	原動機 相及び 電源電圧 V	エアドライヤ		空 気 タンク容積 L	空 気 取出し口	外 形 寸 法 全幅×奥行×高さ mm mm mm	質 量 kg	騒音値 dB(A)	圧縮機 本体形式			
					出口空気露点 (圧力下) °C	相及び 電源電圧 V									
DPK-08D 5/6P	0.75 {1}	0.69~0.88	85	三相 50Hz 200 60Hz 200/220	15以下	単相 50Hz 200 60Hz 200/220	31	Rc1/2	758×651×1,060 (840) (1,108)	132	53	GNO-1C-08CK			
DPK-15D 5/6P	1.5 {2}		160							147	58	GNO-2C-15D			
DPK-22D 5/6P	2.2 {3}		260							161	59	GNO-3C-22D			
DPK-37D 5/6P	3.7 {5}	0.59~0.98 出荷時 0.7~0.85	410	三相 50Hz 200 60Hz 200/220	15以下	単相 50Hz 200 60Hz 200/220	35	Rc3/4	858×651×1,120 (940) (1,180)	206	56	BT-37P			
DPKM-55B 5/6P	5.5 {7.5}		670							350	61	BT-55H			
DPKM-75A 5/6P	7.5 {10}		840							371	60	BT-75FP			
DPK-110D 5/6P	11 {15}	0.78~0.98	1,340	三相 50Hz 200 60Hz 200/220	15以下	三相 50Hz 200 60Hz 200/220	90	Rc1	1,269×949×1,629 (1,356)	495	59	BT-110DP			
DPK-150C 5/6P	15 {20}	0.69~0.88	1,735							536	66	BT-150CP			
DPKH-37C 5/6P	3.7 {5}	1.18~1.37	370							三相 50Hz 200 60Hz 200/220	15以下	単相 50Hz 200 60Hz 200/220	39	Rc1/2	858×651×1,120 (940) (1,180)
DPKH-55H 5/6P	5.5 {7.5}	1.2~1.4	590	91	Rc3/4	1,128×841×1,525 (1,210) (1,597)	377	61	BT-551P						
DPKH-75F 5/6P	7.5 {10}		760				397	57	BT-75HP						
DPKH-110D 5/6P	11 {15}	1.18~1.37	1,155	三相 50Hz 200 60Hz 200/220	15以下	三相 50Hz 200 60Hz 200/220	90	Rc1	1,269×949×1,629 (1,356)	509	59	BT-110DP			

●DPK-110D・150Cについては作動に余裕を持たせるため、サブタンクST230D-100(別売)の設置をお奨めします。 ●吐出し空気量は最高使用圧力時に吐出す空気量を吸入状態(大気圧)に換算した値です。 ●保証値については別途お問い合わせください。 ●騒音値は正面1.5m全負荷時無響音室条件に換算した値です。 ●周囲温度が2~40℃の場所でご使用ください。 ●圧縮空気は直接吸引する呼吸器系の機器には使用しないでください。 ●1kgf/cm²=0.098MPaとして換算しています。 ●ドライヤ搭載形の吐出し空気量は、ドレン吐出しにより約3~5%減少します。又、騒音値は上記より1~2dB(A)増加します。 ●外形寸法の()内は突出部含む値です。 ●DPKH-55-75はアジャスタボルトを装着する事で高さが変わります。

エアパックス (パッケージ)

APK APKM APKH

meiji

防音と防振対策をした静音パッケージコンプレッサです。

レシプロ式
パッケージタイプ/デュアルタイプ
給油式
(中圧/APKH)

- 使用空気量に応じて切替が可能な連続・断続運転切替式(0.75~3.7kW)、制御圧力など設定変更がパネルで可能なマイコン制御式(D(A)PKM)、使用状況により連続・断続を自動的に切り替える全自動運転制御方式(5.5~15kW)。
- 高効率2段圧縮機搭載(3.7~15kW・APK-D44A除く)。
- 中圧仕様(1.37MPa)もラインナップ(3.7~11kW)。 ●低振動で優れた静音設計。
- 圧縮機本体を2台搭載したマルチ運転制御方式採用のDUAL AIR PAX。
- オイルセンサー装備(5.5~22kW)。 ●アワメーター標準装備。



形式	原動機 定格出力 kW(PS)	制御圧力 MPa {kgf/cm ² }	吐出し 空気量 L/min	原動機 相及び 電源電圧 V	空 気 タンク容積 L	空 気 取出口	外 形 寸 法 全幅×奥行×高さ mm mm mm	質 量 kg	騒音値 dB (A)	圧縮機 本体形式			
APK-08DS 5/6	0.75 {1}	0.69~0.88	85	三相 50Hz 100 60Hz 100/110	31	Rc1/2	755×651×811 (830) (853)	109	52	GHO-1CP			
APK-08D 5/6P											107	53	GNO-1C-08CK
APK-15D 5/6P											122	58	GNO-2C-15D
APK-22D 5/6P											137	61	GNO-3C-22D
APK-37D 5/6P	3.7 {5}	0.59~0.98 出荷時 0.7~0.85	410	三相 50Hz 200 60Hz 200/220	35	Rc3/4	855×651×871 (938) (922)	179	55	BT-37P			
APKM-55B 5/6P	670		88		1,126×801×1,137 (1,200) (1,197)		310	61	BT-55H				
APKM-75A 5/6P	840		90		90		331	60	BT-75FP				
APK-110D 5/6P	1,340		14		1,266×949×1,271 (1,350) (1,333)		426	59	BT-110DP				
APK-150C 5/6P	15 {20}	0.69~0.88	1,735	三相 50Hz 200 60Hz 200/220	90	Rc1	467	66	BT-150CP				
APK-D44A 5/6P	4.4 (2.2×2台)	主機0.78~0.98 (補機0.68~0.88)	465		9		331	58	GNO-3D-D44				
APK-D74A 5/6P	7.4 (3.7×2台)		830		14		386	58	BT-37-D74				
APK-D110A 5/6P	11 (5.5×2台)		1,375		14		601	63	BT-55H-D110				
APK-D150 5/6P	15 (7.5×2台)		1,760	14	623	62	BT-75CP						
APK-D220 5/6P	22 {30} (11×2台)	主機0.7~0.9 (補機0.65~0.85)	2,655	三相 50Hz 200 60Hz 200/220	—	Rc1	1,506×950×1,686 (1,630)	725	65	BT-110CP-220			
☆APKH-37C 5/6P	3.7 {5}	1.18~1.37	370		39	Rc1/2	855×651×871 (940) (922)	187	55	BT-37P			
☆APKH-55H 5/6P	5.5 {7.5}	1.2~1.4	590		91	Rc3/4	1,126×841×1,255 (1,200) (1,315)	336	61	BT-55IP			
☆APKH-75F 5/6P	7.5 {10}		760					356	57	BT-75HP			
☆APKH-110D 5/6P	11 {15}	1.18~1.37	1,155	三相 50Hz 200 60Hz 200/220	9	Rc1	440	59	BT-110DP				
APKH-D44A 5/6P	4.4 (2.2×2台)	主機1.2~1.4 (補機1.1~1.3)	450				9	350	58	BTH-22-D44			
APKH-D74A 5/6P	7.4 (3.7×2台)		755				379	59	BT-37-D74				
APKH-D110A 5/6P	11 (5.5×2台)		1,230				601	63	BT-55H-D110				
APKH-D150 5/6P	15 (7.5×2台)		1,600	623	62	BT-75CP							

●APK-110D・150Cについては作動に余裕を持たせるため、サブタンクST230D-100 (別売り) の設置をお奨めします。 ●吐出し空気量は最高使用圧力時に吐出す空気量を吸入状態 (大気圧) に換算した値です。 ●保証値については別途お問い合わせください。 ●騒音値は正面1.5m全負荷時無響音室条件に換算した値です。 ●周囲温度が2~40℃の場所でご使用ください。 ●圧縮空気は直接吸引する呼吸器系の機器には使用しないでください。 ●1kgf/cm²=0.098MPaとして換算しています。 ●外形寸法の () 内は突出部を含む値です。 ☆は受注生産機種です。 ●APK(H)-Dタイプ搭載のタンクは制御用タンクのためサブタンクの設置が必要です。 ●DPKH-55-75はアジャスタボルトを装着する事で高さが変わります。

回転式
パッケージスクリュ(空冷)
給油式

明治の空冷式パッケージスクリュコンプレッサMASシリーズ。
3.7kWから75kWまでインバータ仕様を含め豊富な機種をラインアップ。

インバータ+パージアンローダ+自動発停式

7.5kW~75kW MAS8VD~75VD
MAS11V~75V エアドライヤなし

- インバータ制御でモータ出力を最大限に活用。
- 圧力を下げて吐出し空気をアップさせる理想の省エネ・省電力を実現。

省エネ機構

▶インバータ制御ビルトイン直結構造 (22~75kW)

新歯型スクリュロータに永久磁石同期モータ(IPMモータ)を採用することにより基本性能、モータ効率の向上、メカロスの排除がインバータ制御と相まって、優れた省エネ特性を実現しました。

▶Qスタート (15~75kW)

消費量の増減に応じて、停止時間を予測して自動停止することで省電力を図ります。また、停止前にサービスエアの圧力を上げることで、停止時間を長くして省電力を図ります。吐出し圧力が制御圧力まで低下すると待ち時間なしで始動(Qスタート)し、ライン圧力の低下を防ぎます。

▶パージ制御(容量制御)運転

消費空気が減少して最低回転での運転が一定時間継続すると回転速度を上げて吐出し圧力を速やかに上昇させてパージ運転、自動停止に移行し、省電力化を図ります。

▶低圧運転(圧力2段切替)機能

夜間や複数台のコンプレッサで交互運転を行う場合等、吐出し圧力が低くても良い場合には、低圧運転に切替えることで省電力化が図れます。

■先進技術を満載したワイドバリエーション

制御方式	kW	3.7	5.5	7.5	11	15	22	37	55	75
インバータ+パージアンローダ+自動発停				●	●	●	●	●	●	●
ACCS+パージアンローダ+自動発停		●	●	●	●	●	●	●	●	●

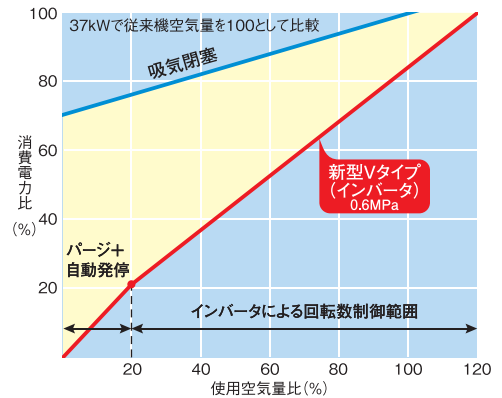

ACCS+パージアンローダ+自動発停式

3.7kW~75kW MAS4ED~75ED
MAS11E~75E エアドライヤなし

- 大幅な省エネ・節電効果を発揮するACCS制御タイプ。

省エネ機構

▶ACCS+パージ制御+自動発停

アンロード(パージ)開始圧力が最大0.06MPa下がることで、約3%の電力が節電できます。

- ACCS運転モード
または
パージ運転モード
または
自動発停モード
- +
エアドライヤ先行運転機能
(エアドライヤ内蔵形のみ)
- +
遠方操作機能
- +
低圧運転制御機能
(圧力2段切替)

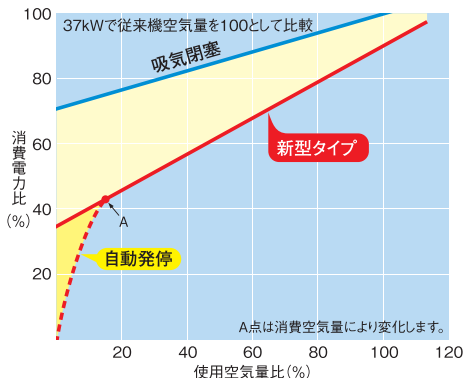

■先進技術を満載したワイドバリエーション

制御方式	kW	3.7	5.5	7.5	11	15	22	37	55	75
インバータ+パージアンローダ+自動発停					●	●	●	●	●	●
ACCS+パージアンローダ+自動発停		●	●	●	●	●	●	●	●	●

▶自動発停機能

始動時のドレン除去運転終了後、消費空気が減少した場合、パージ運転時に停止時間を予測し停止可能な場合、吐出し圧力を一旦上昇させることで停止時間を長くして省電力を図るとともに、再始動時のモータ負荷を軽減します。

▶ACCS(圧力幅自動調整制御)

消費空気量に応じて、アンロード開始圧力を自動的にアップ・ダウンして省電力化を図ります。

▶パージ制御(容量制御)運転

消費空気量が減少し、パージ運転移行負荷率を下回り一定時間が経過すると、パージ運転に移行することで省電力化を図ります。



MAS8ED-C



MAS11VD-C



MAS22VD-E

特長

▶クラス最大級の吐出し空気量 (15~75kW)

新型のスクリュ型 (雌6×雄5) により、出力トップクラス (従来機比最大15%アップ) の吐出し空気量を供給します。



▶周囲温度50℃対応 (15~75kW)

クーラ、ファンの冷却システムやエアドライヤ性能の向上により、周囲温度50℃まで運転可能です (4~11kWは45℃)。

構造

▶3BOX構造 (15, 22, 37kW)

冷却効果、防音効果に優れた3BOX構造を採用。コンプレッサ室とドレン室を完全に分離することで、エアドライヤの温度上昇を防止します。

▶コンパクト設計

機械背面には吸気口がなく、基本的なメンテナンスは正面および右側面からできる構造なので背面を壁に付けて設置できます。また、エアドライヤを内蔵したコンパクトな薄型設計です。

▶セーブメンテナンス

- 防塵フィルタを標準装備。
- 湿気、塵や埃に強い全閉モータを搭載 (22~75kW)。
- 煩わしい毎日のドレン抜きが不要。

▶超ワイドレンジ制御 (15~75kWインバータ仕様)

- 設定圧力を下げることで最高回転速度を上昇させ空気量をアップ。
- 吐出し圧力を最大0.9MPaまで設定可能で、設定圧力に合わせて回転速度を自動調整します。定格圧力より高い圧力が必要な場合でも、パネル上で簡単に設定できます (15kWは0.85MPaまで)。

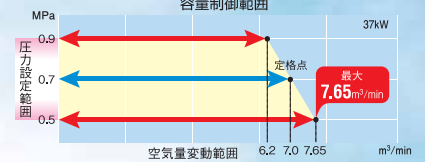

簡単操作

▶タッチパネルモニタ (22~75kW)

フルカラーで視認性に優れた5.7インチのタッチパネルを採用。リアルタイムの運転状態やビジュアル表示の系統図で、状況などの確認が可能です。また、運転記録、アラーム履歴や各種設定などのチェックや変更なども簡単にできます。



インバータ+ パネル 自動発停式	エアドライヤ内蔵形 エアドライヤなし	MAS8VD-C	MAS11VD-C	MAS15VD-E	MAS22VD-E	MAS37VD-E	MAS55VD-E	MAS75VD-E	
		—	MAS11V-C	MAS15V-E	MAS22V-E	MAS37V-E	MAS55V-E	MAS75V-E	
圧縮機形式		スクリュ回転形1段圧縮油冷式							
吐出し空気量	m³/min	1.25~1.05	1.9~1.5	3.0~2.35	4.7~3.75	7.65~6.2	11.8~9.1	16.1~12.5	
吐出し圧力	MPa	0.5~0.83	0.4~0.83	0.5~0.85			0.5~0.9		
圧力制御		インバータによる一定圧力制御							
容量制御		インバータ制御							
吸込条件		大気圧 2~40℃							
初期充填潤滑油量	L	5	8	13	18	41	42		
吐出し管径	B	Rc3/4B	Rc1	R1	R1 1/2 [R1 1/4]	R2			
形式		全閉外扇三相かご形誘導				全閉永久磁石型三相同期			
定格出力	kW	7.5	11	15	22	37	55	75	
周波数	Hz	50/60共用							
電圧	V	三相200/三相200-220							
極数	P	4				6			
始動方式		インバータ							
入力値 (50/60Hz)	kW	0.28/0.30-0.32(0.4)	0.52/0.60-0.61	0.51/0.58-0.6	1.19/1.47-1.50	1.1/1.3-1.3	1.7/2.1-2.1	2.3/2.7-2.7	
出口空気露点	℃	10(圧力下)							
冷媒		R-134a	R407C			R410A			
冷媒充填量	g	280	300	400	1,050	1,550			
外形寸法 (全幅×奥行×高さ)	mm	1,045×730×1,050	1,160×670×1,200	1,160×670×1,270	1,380×780×1,420	1,620×890×1,530	2,450×1,150×1,570	2,450×1,150×1,570	
質量	kg	330	397[362]	520[495]	540[500]	820[750]	1,345[1,250]	1,500[1,370]	
騒音値	dB(A)	56	58	57	59	58	62		

ACCS+ パネル 自動発停式	エアドライヤ内蔵形 エアドライヤなし	MAS4ED-5/6C	MAS6ED-5/6C	MAS8ED-5/6C	MAS11ED-5/6C	MAS15ED-5/6E	MAS22ED-5/6E	MAS37ED-5/6E	MAS55ED-5/6E	MAS75ED-5/6E		
		—	—	—	MAS11E-5/6C	MAS15E-5/6E	MAS22E-5/6E	MAS37E-5/6E	MAS55E-5/6E	MAS75E-5/6E		
圧縮機形式		スクリュ回転形1段圧縮油冷式										
吐出し空気量	m³/min	0.44	0.67	1.0	1.5	2.65	4.1	6.9	10.2	13.9		
吐出し圧力	MPa	0.83			0.7							
吸込条件		大気圧 2~40℃										
初期充填潤滑油量	L	2.5	3.5	5	8	13	20	41	42			
吐出し管径	B	Rc3/8	Rc3/4		R1			R1 1/2 [R1 1/4]	R2			
形式		全閉外扇三相かご形誘導										
定格出力	kW	3.7	5.5	7.5	11	15	22	37	55	75		
周波数	Hz	50/60										
電圧	V	三相200/三相200-220										
極数	P	2			4				2			
始動方式		直入			スターデルタ(3コンタクト)							
入力値 (50/60Hz)	kW	0.27/0.25-0.28	0.27/0.29-0.31	0.28/0.30-0.32	0.52/0.60-0.61	0.51/0.58-0.60	1.19/1.47-1.50	1.1/1.3-1.3	1.7/2.1-2.1	2.3/2.7-2.7		
出口空気露点	℃	10(圧力下)										
冷媒		R134a			R407C			R410A				
冷媒充填量	g	140	280	300	400	1,050	1,550					
外形寸法 (全幅×奥行×高さ)	mm	760×510×750	900×580×900	950×630×1,050	1,160×670×1,200	1,160×670×1,270	1,380×780×1,420	1,620×890×1,530	2,450×1,150×1,570			
質量	kg	160	235	300	387[352]	505[480]	685[645]	990[920]	1,555[1,460]	1,670[1,540]		
騒音値	dB(A)	56			58	57	59	59	62			

●空気量は大気圧下、温度30℃の吸込み状態で換算した値です。保証値については別途お問い合わせください。●騒音値は無響音室で正面1.5m、高さ1.0m全負荷状態の測定値です。●圧縮空気は直接吸引する呼吸器系の機器には使用しないでください。●省エネ効果を出すため空気タンクを設置してください。●当社純正オイル「SPオイル SPO」を必ずご使用ください。●エアドライヤ内蔵形の吐出し空気量は、ドレン吐出しにより約3~5%減少します。●質量の [] 内はエアドライヤなし機種値です。

回転式

屋外仕様/パッケージスクリュ
(空冷)
給油式

明治の屋外型空冷式パッケージスクリュコンプレッサODSシリーズ。
3.7kWから75kWまでインバーター仕様を含め豊富な機種をラインアップ。

屋外設置型

インバーター+パーリアンローダ+自動発停式

11kW~75kW

ODS11VD~75VD
ODS22V~75V エアドライヤなし

ACCS+パーリアンローダ+自動発停式

3.7kW~75kW

OS4ED~75ED
ODS11E~75E エアドライヤなし

屋外設置のメリット

▶コンプレッサ本来の性能を発揮

- 夏場のオーバーヒートを回避。
- 最適な設置環境を選択(涼しい・ダストが少ない・ミストが少ない)。
- 温度上昇による空気量減少を防止。
- 工場内の塵埃や工作機械の油煙を吸わない。

▶設置コストの大幅削減

- 屋外に設置するとダクト・換気扇が不要。
- コンプレッサ室などの構造物が不要。
- 空冷でドライヤ付きなので移設が簡単。
- 負荷の近くに設置でき圧力損失を低減。
- 屋外に設置できるので増設が容易(既設機の更新が不要)。

▶イーゼーメンテナンス

- オイルクーラ、アフタークーラの清掃が簡単。
- スピーディなオイル交換が可能。
- 簡易脱着式大型ドアで日常メンテナンスが簡単。
- フルオープントップカバーを採用(3.7~15kW)。
- 工場内の異物混入によるトラブルが減少。

▶工場内環境の改善

- 排熱はそのまま外気へ放出。
- 工場内の空調に熱による影響を与えない。
- 工場内にコンプレッサの音がこもらない。
- 冷えた外気が空気源になるため圧縮効率アップ。

▶スペースの有効利用

- 屋上にも設置可能。
- 通路や階段下に設置可能。
- 工場内のレイアウトの変更が不要。
- メンテナンススペースが確保しやすい。

▶豊富なオプション

- 寒冷地の使用に対応。
- 圧力変更、異電圧に対応。
- 遠隔操作で室内から操作可能。

■先進技術を満載したワイドバリエーション

制御方式	kW	3.7	5.5	7.5	11	15	22	37	55	75
インバーター+パーリアンローダ+自動発停					●	●	●	●	●	●
ACCS+パーリアンローダ+自動発停		●		●	●	●	●	●	●	●



ODS 11VD-C



屋外設置例

通路、階段下などあらゆる場所に設置可能です。

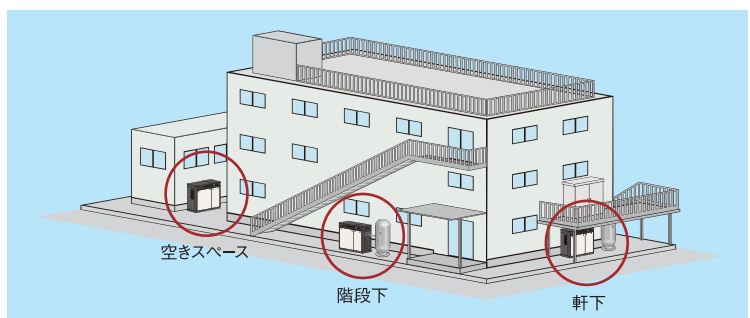

特長

▶低騒音

吸込・排風ダクト構造を見直した低騒音エンクロージャの採用により、低騒音化を実現しました。

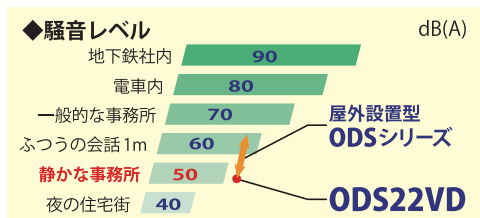

▶オイルフェンス機能(15~75kW)

万一、フレーム上に油が漏れた場合には、オイルフェンスにより外部への油の流出を防止します。



※すべての油漏れを保証するものではありません。

構造

▶屋外専用ボンネット採用(機内への雨水の侵入を最小限に食い止める専用ボンネットを採用しています。)

■特殊シール

トップカバー、ドアのシールには自動車同様の差込シールを採用。さらに堤防構造で雨水をブロック。



■防水ワッシャ&ステンレスボルト

ボルトには錆にくいステンレス製を採用。15~75kWのトップカバーにはボルト穴からの雨水の侵入を防ぐ防水ワッシャを採用(3.7~11kWのトップカバーはボルトレス)。



■ルーバ構造

冷却風の吸込み口には雨水が侵入しにくいルーバ構造を採用。

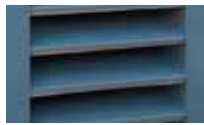

■レイントラップパッケージ

コンプレッサ側吸入・排気口にはラビリンス構造、ドライヤ側排気口にはV字ルーバ構造(15~75kW)を採用し、侵入した雨水の通り道を設けて機外に流れる構造に。また、ラビリンス構造、V字ルーバ構造により低騒音化も実現。

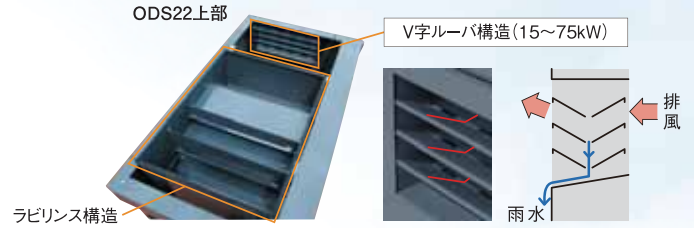

オプション

■寒冷地仕様

テーパーヒータ装着でドレン凍結を防止。



■防塵フィルタ

大きなほこりや虫の機内への侵入を防止。

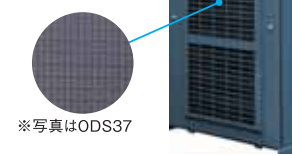

■マルチダクト

積雪対策や排風方向を変更して音響対策が可能。



■遠隔監視システム

機械状態や稼働状況を遠隔で監視することが可能。



インバータ+ パーシタ 自動発停式	エアドライヤ内蔵形 エアドライヤなし	ODS11VD-c ODS11V-c	ODS15VD-E ODS15V-E	ODS22VD-E ODS22V-E	ODS37VD-E ODS37V-E	ODS55VD-E ODS55V-E	ODS75VD-E ODS75V-E			
圧縮機形式	スクリュ回転形1段圧縮油冷式									
吐出し空気量	m ³ /min	1.65[1.9~1.5]	2.65[3.0~2.35]	4.2[4.7~3.75]	7.0[7.65~6.2]	10.4[11.8~9.1]	14.2[16.1~12.5]			
吐出し圧力	[圧力設定範囲]MPa	0.69[0.4~0.83]	0.7[0.5~0.85]	0.7[0.5~0.9]						
圧力制御	インバータ制御+パーシタ制御+自動発停									
容量制御	インバータ制御									
吸込条件	大気圧 2~40℃									
初期充填潤滑油量	L	8	13	18	41	42				
吐出し管径	B	R1	Rp1	R1	R1 1/2[R1 1/4]	R2				
形式	全開外扇三相かご型誘導			全開永久磁石型三相同期						
定格出力	kW	11	15	22	37	55	75			
周波数	Hz	50/60共用								
電圧	V	三相200/三相200・220								
極数	P	4					6			
始動方式	インバータ									
入力値 (50/60Hz)kW		0.52/0.60・0.61	0.51/0.58・0.6	1.19/1.47・1.50	1.1/1.3・1.3	1.7/2.1・2.1	2.3/2.7・2.7			
出口空気露点	℃	10(圧力下)								
冷媒		R-407C				R-410A				
冷媒充填量	g	300	400	1,050	1,150	1,550				
外形寸法 (全幅×奥行×高さ)mm		1,320×700×1,240	1,320×700×1,310	1,590×850×1,570	1,840×960×1,630	2,590×1,250×1,750				
質量	kg	442[402]	565[530]	645[605]	945[875]	1,525[1,430]	1,680[1,550]			
騒音値	dB(A)	56	58	54	58			61		
ACCS+ パーシタ 自動発停式	エアドライヤ内蔵形 エアドライヤなし	ODS4ED-5/6C	ODS8ED-5/6C	ODS11ED-5/6C ODS11E-5/6C	ODS15ED-5/6E ODS15E-5/6E	ODS22ED-5/6E ODS22E-5/6E	ODS37ED-5/6E ODS37E-5/6E	ODS55ED-5/6E ODS55E-5/6E	ODS75ED-5/6E ODS75E-5/6E	
圧縮機形式	スクリュ回転形1段圧縮油冷式									
吐出し空気量	m ³ /min	0.44	1.0	1.5	2.65	4.1	6.9	10.2	13.9	
吐出し圧力	MPa	0.83							0.7	
吸込条件	大気圧 2~40℃									
初期充填潤滑油量	L	2.5	5	8	13	20	41	42		
吐出し管径	B	Rc3/8	Rc3/4	R1	Rp1	R1	R1 1/2 [R1 1/4]	R2		
形式	全開外扇三相かご型誘導									
定格出力	kW	3.7	7.5	11	15	22	37	55	75	
周波数	Hz	50/60・60								
電圧	V	三相200/三相200・220								
極数	P	2	4						2	
始動方式	直入				スターデルタ					
入力値 (50/60Hz)kW		0.27/0.25・0.28	0.28/0.30・0.32	0.52/0.60・0.61	0.51/0.58・0.60	1.19/1.47・1.50	1.1/1.3・1.3	1.7/2.1・2.1	2.3/2.7・2.7	
出口空気露点	℃	10(圧力下)								
冷媒		R-134a			R-407C			R-410A		
冷媒充填量	g	140	280	300	400	1,050	1,150	1,550		
外形寸法 (全幅×奥行×高さ)mm		860×560×780	1,070×670×1,130	1,320×700×1,240	1,320×700×1,310	1,590×850×1,570	1,840×960×1,630	2,590×1,250×1,750		
質量	kg	180	325	427[387]	550[515]	780[740]	1,100[1,030]	1,735[1,640]	1,820[1,690]	
騒音値	dB(A)	56			58	56	58	59	61	

●空気量は大気圧下、温度30℃の吸込み状態で換算した値です。保証値については別途お問い合わせください。●騒音値は無響音室で正面1.5m、高さ1.0m全負荷状態の測定値です。設置環境(周囲の反響の影響等)により実際の据付状態では表示値より大きくなります。●圧縮空気は直接吸引する呼吸器系の機器には使用しないでください。●省エネ効果を出すため空気タンクを設置してください。●当社純正オイル「SPオイル SPO」を必ずご使用ください。●エアドライヤ内蔵形の吐出し空気量は、ドレン吐出しにより約3~5%減少します。●質量の[]内はエアドライヤなし機種の数値です。

レシプロ式

タンクマウントタイプ
給油式
中圧

1.37MPa{14kgf/cm²}という中圧専用コンプレッサで、
タイヤの充気・脱着、ガンリンスタンド等に適します。

- 連続運転と断続運転がワンタッチで切替できるエースコントローラを装備(GKHシリーズ)。
- モートルタイプ、エンジンタイプを用途に応じて選択。
- 全閉外扇モーター標準装備。 ●オイルセンサー装備(GKH-55~110)。 ●アワメータ装備(GKHシリーズ)。

モートル



エンジン

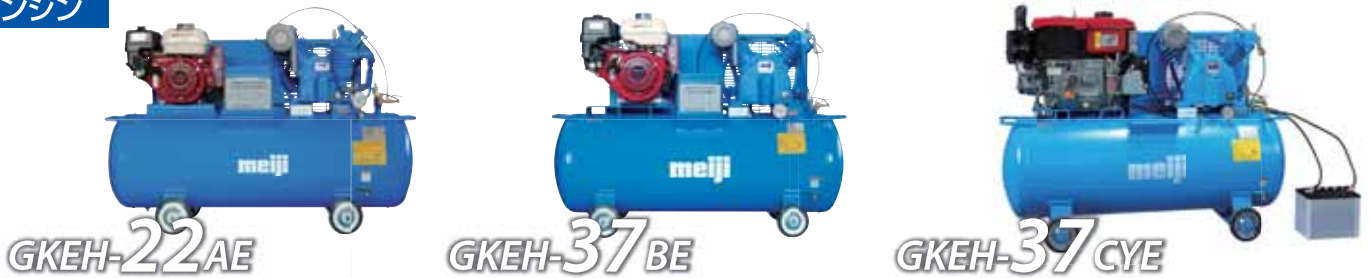

●モートルタイプ(連続・断続運転切替式)

形 式	原動機 定格出力 kW{PS}	制御圧力 MPa {kgf/cm ² }	吐出し 空気量 L/min	原動機 相及び 電源電圧 V	空 気 タンク容積 L	空気取出口 口径×口数	外形寸法 全幅×奥行×高さ mm mm mm	質 量 kg	騒音値 dB (A)	圧縮機 本体形式
GKH-22A 5/6P	2.2 {3}	1.18~1.37 {12~14}	225	三相 50Hz 200 60Hz 200/220	155	G ¹ / ₄ ×1, Rc ¹ / ₂ ×1	1,350×510×935	188	74	BTH-22
GKH-37A 5/6P	3.7 {5}		390		220		1,608×560×1,008	237	75	BTH-37
GKH-55F 5/6P	5.5 {7.5}		640		260	G ¹ / ₄ ×1, Rc ³ / ₄ ×1	1,660×600×1,165	312	78	BTH-55F
GKH-75D 5/6P	7.5 {10}		790				1,660×600×1,180	333		BTH-75D
GKH-110D 5/6P	11 {15}		1,140				G ¹ / ₄ ×1, Rc1×1	1,660×620×1,234		430

●吐出し空気量は最高使用圧力時に吐出す空気量を吸入状態(大気圧)に換算した値です。 ●保証値については別途お問い合わせください。 ●騒音値は正面1.5m全負荷時無響音室条件に換算した値です。
●周囲温度が2~40℃の場所でご使用ください。 ●圧縮空気は直接吸引する呼吸器系の機器には使用しないでください。 ●1kgf/cm²=0.098MPaとして換算しています。

●エンジンタイプ(自動アンローダ式)

形 式	原動機 定格出力 PS	制御圧力 MPa {kgf/cm ² }	吐出し 空気量 L/min	原動機 種別 燃料方式	空 気 タンク容積 L	空気取出口 口径×口数	外形寸法	質 量 kg	圧縮機 本体形式
							全幅×奥行×高さ mm mm mm		
GKEH-22AE	3	1.18~1.37 {12~14}	215	空冷ガンゾン	150	G ¹ / ₄ ×1, Rc ¹ / ₂ ×1	1,310×520×929	183	BTH-22E
GKEH-37BE	5		395		水冷ディーゼル		213	1,380×610×1,085	228
GKEH-37CYE	5		395	1,380×610×1,070			304		

●セル付が標準となっております。 ●吐出し空気量は最高使用圧力時に吐出す空気量を吸入状態(大気圧)に換算した値です。 ●保証値については別途お問い合わせください。 ●圧縮空気は直接吸引する呼吸器系の機器には使用しないでください。 ●1kgf/cm²=0.098MPaとして換算しています。

必要なところだけ効率よく昇圧するため、消費電力の節減。
配管末端の圧力低下防止。スポット的に高圧空気(最大3.5MPa)を供給。

レシプロ式
ブースタタイプ
タンクマウント/パッケージ

- 吸込み圧0.29~0.88MPa(3~9kgf/cm²)から昇圧するため、小さなコンプレッサで大きな吐出し空気が得られます。
- 吸込み防塵機構採用、またピストンピン、クランクピンにニードルベアリングを使用し耐久性が向上。
- 配管圧力からの圧縮空気をブースタコンプレッサに直接吸入するため、通常の吸入音がなく低騒音で、スポットコンプレッサに最適。
- 3.5MPaクラスにおいてトップクラスの吐出し空気量、低振動、低騒音、省スペース(パッケージタイプ)。
- 充実のレーザー加工機用ブースタコンプレッサをラインアップ(※詳細はブースタコンプレッサ専用カタログを参照ください)。



GBH-5548A



GBHP-1148B



GBHP-1148-30A

形式	原動機 定格出力 kW(PS)	概略 消費電力 kW	制御圧力 MPa {kgf/cm ² }	吸込圧力 MPa {kgf/cm ² }	吐出し 空気量 L/min	原動機 相及び 電源電圧 V	空気 タンク容積 L	空気取入口 空気取出口	外形寸法 全幅×奥行×高さ mm mm mm	質量 kg	騒音値 dB(A)	圧縮機 本体形式
----	-----------------------	------------------	---------------------------------------	---------------------------------------	---------------------	----------------------	------------------	----------------	------------------------------	----------	--------------	-------------

●タンクマウントタイプ

GBL-3748A 5/6P	3.7{7.5}	2.3	0.78~0.98 {8~10}	0.29~0.59 {3~6}	640~1,250	三相 50Hz 200 60Hz 200/220	159	Rc ³ /4	1,385×612×910	201	—	BB-482A
GBL-5565A 5/6P	5.5{7.5}	4.6			1,100~2,200					238	—	BB-652A
GB-3748A 5/6P	3.7{7.5}	3.2	1.18~1.37 {12~14}	610~1,200	201				—	BB-482A		
GB-7565A 5/6P	7.5{10}	6.4		1,060~2,050	249				—	BB-652A		
GBH-5548A 5/6P	5.5{7.5}	4.3	1.67~1.96 {17~20}	0.49~0.88 {5~9}	955~1,785	三相 50Hz 200 60Hz 200/220	150	Rc ³ /4	1,410×555×910	335	—	BB-482A
GBH-5548S 5/6P	5.5{7.5}	3.6	2.25~2.45	0.39~0.69	525~1,010				340	—	BB-482S	
GBH-5548M 5/6P	5.5{7.5}	3.8	2.25~2.45	0.39~0.59	620~975	三相 50Hz 200 60Hz 200/220	150	Rc ³ /4	1,410×555×910	340	—	BB-482S
GBH-5548A-* 5/6P	5.5{7.5}	5.2	2.25~2.45	0.49~0.88	955~1,785				335	—	BB-482A	
GBH-7548A-* 5/6P	7.5{10}	5.8	2.64~2.94	0.59~0.88	1,115~1,735				338	—	BB-482A	

●パッケージタイプ

GBHP-1148B 5/6P	11{15}	10	低圧:0.5~0.6 高圧:3.2~3.5	0.6~0.98	2,680 (IN:0.98MPa)	三相 50Hz 200 60Hz 200/220	低圧:7 高圧:134	Rc ³ /4	1,380×900×1,550 (748)	680	63	BB-483A
GBHP-1148-30A 5/6P		9	低圧:0.4~0.5 高圧:2.7~3.0	0.5~0.98	2,795 (IN:0.98MPa)		低圧:7 高圧:145	Rc ³ /4	1,380×900×1,550 (748)	628	63	

●吐出空気量は、最高使用圧力の時に、吐き出される空気量を大気圧に換算したものです。 ●保証値については別途お問い合わせください。 ●最大圧力が2.45Mpa {25kgf/cm²} や2.94Mpa {30kgf/cm²} も別途製作しています。 ●周囲温度が2~40℃の場所でご使用ください。 ●圧縮空気は直接吸引する呼吸器系の機器には使用しないでください。 ●騒音値は正面1.5m全負荷時無音室条件下に換算した値です。 ●吐出し空気量は吸込圧力により変わります。 ●昇圧可能なガスは空気・窒素ガス・アルゴンガス(アルゴンガス仕様)です。

●節電効果はどれくらい?

明治のブースタコンプレッサを用いて動力用コンプレッサの圧力を下げると下記のような節電効果があります。

(例) 220kW (300馬力) 相当のメインコンプレッサの
圧力を0.69MPa {7kgf/cm²} から0.49MPa {5kgf/cm²} に下げて
GBH-5548Aのブースタコンプレッサを使うと年間120万円以上節約
できます。

(式) 入力……240kW-(216kW+4kW)=20kW

説明

240kW:300馬力コンプレッサの最高圧力(0.69MPa)時の入力。

216kW:圧力を下げた時(0.49MPa)の入力。

4kW:ブースタコンプレッサの入力。

節電費…20kW×20円×3,000時間/年≒1,200,000円/年

●電力費は1kW・h=20円として計算。

300馬力のコンプレッサが最高圧力で連続運転した状態と圧力を下げてブースタコンプレッサが連続運転した場合の比較です。

液状ドレンを吸込空気中に混入させないようにフィルタを設けてありますが、フィルタにドレンの発生が著しくある様な場合は、フィルタの前に冷凍式エアドライヤまたは空気タンクを設置して下さい。

■ブースタコンプレッサの選定表

吸込圧力0.29~0.59MPa {3~6kgf/cm²} で吐出圧力0.98MPa {10kgf/cm²} を求めた時の空気量。

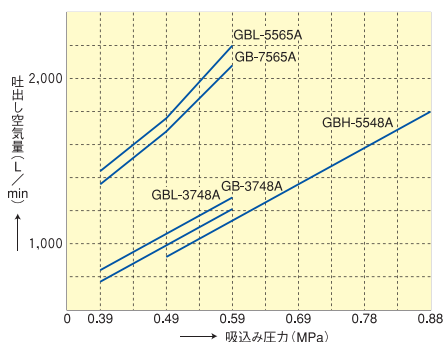

■圧縮機形式

GBL-3748A

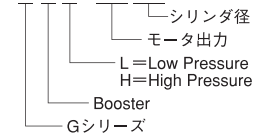

レシプロ式

パッケージタイプ/
ドライヤ付パッケージタイプ
オイルフリー式

人と環境に優しく、高信頼で省エネ・省メンテナンスの
コンパクトオイルフリーパッケージタイプ。

- オイル管理が不要で、排出ドレンにも油分を含まないオイルフリー仕様でクリーン環境の実現。
- 吐出し空気量アップを図るため、冷却効果を高め、吸込み弁プレートを改良。
- バルブシートをオールステンレス化、新樹脂製のピストンリング採用、断熱材を成型したピストンピンの採用で信頼性の向上を実現。
- 圧縮空気の使用状況を監視し最適な圧力で制御する事で省エネを図ります。
- オーバーホールは10,000時間(1.5~3.7kW 8,000時間)で500時間前からメンテナンス警報ランプが点灯(A(D)PF除く)。
- 連続運転と断続運転の切替が可能な制御を搭載(A(D)PF)。



APF-22A



DPF-22A



DPFM-37E

形式	原動機 定格出力 kW(PS)	制御圧力 MPa {kgf/cm ² }	吐出し 空気量 L/min	原動機 相及び 電源電圧 V	空 気 タンク容積 L	空気取出口 口径×口数	外形寸法		質 量 kg	騒音値 dB (A)	圧縮機 本体形式	運転制御 方式
							全幅×奥行×高さ mm	mm				
APFM-15E 5/6P	1.5 {2}	0.78~0.93 {8~9.5}	165	三相 50Hz 200 60Hz 200/220	35	Rc ³ / ₈ B×1 ゴムホース 内径φ12	745×620×960 (855) (1,004)	133	55	BFOU-15PA	マイコン制御	
APF-22A 5/6P	2.2 {3}		Rc1/2			855×651×871 (946) (922)	163	56	BFOU-22A(P)	断続運転式		
APFM-37E 5/6P	3.7 {5}		Rc ³ / ₈ B×1 ゴムホース 内径φ12			850×680×1,020 (960) (1,064)	185	57	BFOU-37PA	マイコン制御		
APFM-55E 5/6P	5.5 {7.5}	0.70~0.85 {7.1~8.7}	605	32	Rc1/2B×1 ゴムホース 内径φ12	850×805×1,230 (992) (1,274)	288	58	BFOU-55P			
APFM-75E 5/6P	7.5 {10}		875		850×805×1,440 (942) (1,484)	306	59	BFOU-75(P)				
APFM-110E 5/6P	11 {15}		1,280		1,050×945×1,400 (1,173) (1,463)	428	62	BFOU-110P				

●エアドライヤ付

形式	原動機 定格出力 kW(PS)	制御圧力 MPa {kgf/cm ² }	吐出し 空気量 L/min	原動機 相及び 電源電圧 V	エアドライヤ		空 気 タンク容積 L	空気取出口 口径×口数	外形寸法		質 量 kg	騒音値 dB (A)	圧縮機 本体形式	運転制御 方式
					出口空気露点 (圧力下) °C	相及び 電源電圧 V			全幅×奥行×高さ mm	mm				
DPFM-15E 5/6P	1.5 {2}	0.78~0.93 {8~9.5}	165	三相 50Hz 200 60Hz 200/220	15以下	単相 50Hz 200 60Hz 200/220	35	Rc ³ / ₈ B×1 ゴムホース 内径φ12	745×620×1,150 (814) (1,194)	159	55	BFOU-15PA	マイコン制御	
DPF-22A 5/6P	2.2 {3}		Rc1/2					858×651×1,120 (946) (1,181)	186	58	BFOU-22A(P)	断続運転式		
DPFM-37E 5/6P	3.7 {5}		Rc ³ / ₈ B×1 ゴムホース 内径φ12					850×680×1,180 (919) (1,224)	213	57	BFOU-37PA	マイコン制御		
DPFM-55E 5/6P	5.5 {7.5}	0.70~0.85 {7.1~8.7}	605	32	Rc1/2B×1 ゴムホース 内径φ12	850×805×1,440 (942) (1,484)	329	58	BFOU-55P					
DPFM-75E 5/6P	7.5 {10}		875		850×805×1,440 (942) (1,484)	342	59	BFOU-75(P)						
DPFM-110E 5/6P	11 {15}		1,280		1,302×945×1,400 (1,468) (1,463)	485	62	BFOU-110P						

●吐出し空気量は最高使用圧力時に吐出す空気量を吸込状態(大気圧)に換算した値です。 ●保証値については別途お問い合わせください。 ●騒音値は正面1.5m全負荷時無響音室条件に換算した値です。
●周囲温度が2(但しドレンの凍結がないこと、ドライヤ搭載型は5)~40°Cの場所までご使用ください。 ●エアドライヤ一体形の機種では、エアドライヤからの吐出し空気量はドレン析出により上記の吐出し空気量から約3~5%減少します。 ●エアドライヤ一体形の機種では、エアドライヤが運転時の騒音値は上記より1~2dB(A)増加します。 ●外形寸法の()内は突出部含む値です。 ●圧縮空気は直接吸引する呼吸器系の機器には使用しないでください。 ●1.5~3.7kWは作動に余裕をもたせるために空気タンクの設置をお奨めします。

オイルフリースクロールコンプレッサ DFS



回転式

パッケージスクロール
オイルフリー式
ドライヤ付

オイルフリーだからクリーンエア、スクロールだから
静かな46dB(A) (1.5kWタイプ)。

- 2枚のうず巻き状の羽根(スクロール)が連続的に圧縮を行うため、振動や騒音をおさえ低騒音化を実現。
- オイルフリーですから油分を含まないクリーンエアが得られます。
- 省メンテナンス、省エネルギー、ロングライフ設計。
- 空気タンク内蔵。

- 食品機械 ●医療用機器 ●化学・医薬用機器 ●精密工業
- ゴルフ場・レジャー施設 ●住宅密集地域の工場 ●深夜・休日などのエア作業
- その他一般産業全般、室内でのあらゆるエア作業



スクロールコンプレッサの圧縮原理

スクロール圧縮機では2枚のうず巻き状の羽根(スクロール)が互いに接しながら回転運動をして吸込み空気を圧縮する方法です。

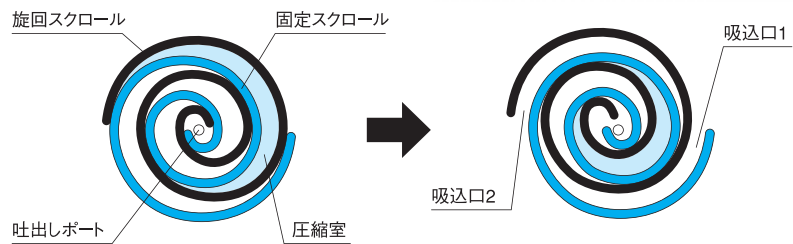

形式	原動機 定格出力 kW(PS)	制御圧力 MPa {kgf/cm ² }	吐出し 空気量 L/min	原動機 相及び 電源電圧 V	エアドライヤ		空気 タンク容積 L	空気 取出口	外形寸法		質量 kg	騒音値 dB(A)	圧縮機 本体形式	運転制御 方式
					出口空気露点 (圧力下) °C	相及び 電源電圧 V			全幅×奥行×高さ mm mm mm	mm mm mm				
DFS-15C 5/6P	1.5 {2}	0.64 ~0.83 {6.5~8.5}	160	三相 50Hz 200 60Hz 200/220	15以下	单相 50Hz 200 60Hz 200/220	31	Rc 1/2	858×651×1,120 (940) (1,181)		151	46	BFS-22B	圧力 スイッチ式
DFS-22C 5/6P	2.2 {3}		245						159	47				
DFS-37A 5/6P	3.7 {5}		400						208	48				
DFS-55A 5/6P	5.5 {7.5}		600						232	51	BFS-55A			

●吐出し空気量は最高使用圧力時に吐出す空気量を吸込状態(大気圧)に換算した値です。 ●保証値については別途お問い合わせください。 ●騒音値は正面1.5m全負荷時無響音室条件に換算した値です。 ●周囲温度が2~40°Cの場所でご使用ください。 ●エアドライヤからの吐出し空気量はドレン析出により上記の吐出し空気量から約3~5%減少します。 ●エアドライヤが運転時の騒音値は上記より1~2dB(A)増加します。 ●外形寸法の()内は突出部含む値です。 ●圧縮空気は直接吸引する呼吸器系の機器には使用しないでください。 ●潤滑油を使用していないため、吐出し空気中、及び排水ドレン内の油分は原則としてありませんが、大気中の油分、製造時の部品付着油分など微量ですが油分が含まれています。

レシプロ式
タンクマウントタイプ
オイルフリー式

ハンディタイプからタンクマウントまで
豊富なバリエーション。

●空気制御、化学・食品・医薬品の圧送・かくはん・空気補給、高級塗装、エアツール駆動、
エア乾燥・除塵、タイヤ充気等、あらゆるところでお使いいただけます。



FOH-08A

※掲載写真は旧型です。



FOK-22



FOH-37A



COLT



SIRE YELLOW



SIRE WHITE

●タンクマウントタイプ

形式	原動機 定格出力 kW(PS)	制御圧力 MPa {kgf/cm ² }	吐出し 空気量 L/min (50/60Hz)	原動機 相及び 電源電圧 V	空気 タンク容積 L	空気取出口 口径×口数	外形寸法		質量 kg	騒音値 dB (A)	圧縮機 本体形式	運転制御 方式	
							全幅×奥行×高さ mm	mm					
FOH-08AS 5/6	0.75 {1}	0.78~0.93 {8~9.5}	75	三相 50Hz 200 60Hz 200/220	38	1/4B×1 ゴムホース 内径φ6	864×385×781	68	69	BFOP-08	圧力 開閉器式		
FOH-08A 5/6P							864×367×781	65					
FOH-15B 5/6P	1.5 {2}		165				70	1,140×360×842				95	71
FOH-37A 5/6P	3.7 {5}		405				130	3/8B×1 ゴムホース 内径φ9				1,312×457×919	164
FOH-55A 5/6P	5.5 {7.5}	605	170	3/4B×1 ゴムホース 内径φ12	1,610×477×998	231	75	BFOP-55	自動 アンローダ式				
FOH-75A 5/6P	7.5 {10}	0.70~0.85 {7.1~8.7}	875	230	1,618×578×1,038	277	80	BFOP-75					
FOH-110A 5/6P	11 {15}	1,280	260	1,833×665×1,146	359	82	BFOP-110						
FOU-15B 5/6P	1.5 {2}	0.78~0.93 {8~9.5}	165	三相 50Hz 200 60Hz 200/220	70	1/4B×1 ゴムホース 内径φ6	1,140×360×858	95		71	BFOU-15		
FOU-37A 5/6P	3.7 {5}	405	130				3/8B×1 ゴムホース 内径φ9	1,312×457×948	164	74	BFOU-37		
FOU-55A 5/6P	5.5 {7.5}	605	170				3/4B×1 ゴムホース 内径φ12	1,610×477×1,012	231	75	BFOU-55		
FOU-75A 5/6P	7.5 {10}	0.70~0.85 {7.1~8.7}	875				230	1,618×578×1,069	277	80	BFOU-75 (P)		
FOU-110A 5/6P	11 {15}	1,280	260	260	1,833×665×1,146	359	82	BFOU-110	連続・断続 切替式				
FOK-22 5/6P	2.2 {3}	0.78~0.93	240	三相 50Hz 200 60Hz 200/220	80	G1/4×2	1,240×399×920	133		75	BFU-22A (P)		

●ハンディタイプ

形式	原動機 定格出力 kW	制御圧力 MPa {kgf/cm ² }	吐出し 空気量 L/min (50/60Hz)	原動機 相及び 電源電圧 V	空気 タンク容積 L	空気取出口 口径×口数	外形寸法		質量 kg	騒音値 dB (A)	圧縮機 本体形式	運転制御 方式
							全幅×奥行×高さ mm	mm				
COLT	0.55	0.59~0.78 {6~8}	45/52	単相 50Hz 100 60Hz 100/110	6	G1/4×1	375×200×420	14	70	—	圧力スイッチ式	
SIRE YELLOW	0.75	2.3~2.7 (取出圧 1.1一般 2.5高圧)	65 0.7MPa時 38 2.3MPa時		4	標準クイックジョイント×1 高圧クイックジョイント×1	421×489×247	14	64	—	インバータ 制御	
SIRE WHITE	1.25	3.2~4.2 (取出圧 1.1一般 2.5高圧)	115 0.7MPa時 80 2.3MPa時		9	標準クイックジョイント×2 高圧クイックジョイント×2	450×317×363	13	62	—		

●吐出し空気量は最高使用圧力時に吐出す空気量を吸込状態(大気圧)に換算した値です。 ●保証値については別途お問い合わせください。 ●騒音値は正面1.5m全負荷時無音室条件下に換算した値です。
●周囲温度が2~40℃の場所でご使用ください。 ●圧縮空気は直接吸引する呼吸器系の機器には使用しないでください。 ●1kgf/cm²=0.098MPaとして換算しています。 ●潤滑油を使用していない
ため、吐出し空気中、及び排水ドレン内の油分は原則としてありませんが、大気中の油分、製造時の部品付着油分など微量ですが油分が含まれています。 ●ハンディタイプは軽作業用の為連続運転には使用で
きません。

軽便式エンジンコンプレッサ **GE**

meiji

持ち運びが便利で、電気が引けない屋外作業に最適な出張作業用コンプレッサです。エンジン駆動となっています。

エンジン駆動

軽便タイプ
タンクマウントタイプ
給油性

- スローダウン装置付で経済的、騒音も減少。
- 小形双胴タンクで軽量・コンパクト、持ち運びが容易。
- 圧力計は耐振用を使用。

ガソリンエンジン

スローダウン装置

規定圧力になり、コンプレッサがアンロード運転になると同時に、エンジンの回転数を下げます。燃費低減、エンジン、コンプレッサの耐久性向上に効果を発揮するとともに、騒音も大幅に下がります。(GE-15ES、22DS、33CS)



1年間の燃料代の比較

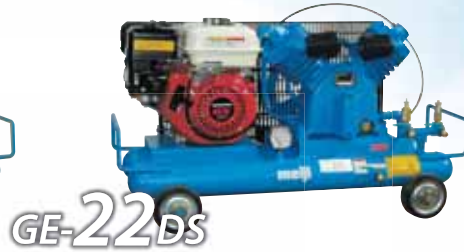
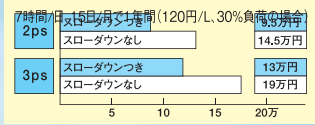

形式	原動機定格出力 PS	制御圧力 MPa {kgf/cm ² }	吐出し空気量 L/min	原動機種別 (始動方式)	空気タンク容積 L	空気取出口口径×口数	外形寸法 全幅×奥行×高さ mm	質量 kg	圧縮機本体形式	運転制御方式
GE-15ES	2	0.59~0.69 {6~7}	205	空冷ガソリンエンジン (リコイル)	10	G ¹ / ₄ ×1	965×444×598	71	GEO-2D	自動アンロード式
GE-22DS	3		315		19	G ¹ / ₄ ×2	965×444×537	77	GEO-3D	
GE-33CS	4.5	450				1,180×478×642	109	GEO-4.5C		

●S形はスローダウン装置(省エネタイプ)付です。●吐出し空気量は最高使用圧力時に吐出す空気量を吸入状態(大気圧)に換算した値です。●保証値については別途お問い合わせください。●圧縮空気は直接吸引する呼吸器系の機器には使用しないでください。●1kgf/cm²=0.098MPaとして換算しています。

軽便式電動パワーコンプレッサ **GEP**

meiji

カーボンニュートラルに向けた取り組みとして、電動パワーユニット(e-GX)搭載、簡単操作で使いやすく、ランニングコスト・メンテナンスを軽減します。

電動パワーユニット駆動

軽便タイプ
タンクマウントタイプ
給油性

- バッテリーによる駆動のため、作業場所・環境を選ばず使用が可能。
- CO₂、排気ガス排出無しのため室内・車載で安全に作業が可能。
- ランニングコスト・メンテナンスを軽減。
- ボタン操作で簡単始動、2Lタイプは延長コード2m付きで任意の場所へ取付可能。
- 低騒音・低振動。耐水・耐震性能IP44相当。
- 急速充電(バッテリーゲージ付)。

電動パワーユニット



1 GEPK-15の空気タンク(90L)への充填時間

規定圧力	0.69MPa	0.8MPa
タンク充填時間(分:秒)	2:47	3:16
バッテリー消費率(%)	12	13

2 連続運転時のバッテリー消費時間

原動機回転速度	0.69MPa	0.8MPa
1,800min ⁻¹	約40.5分	約39.5分
2,700min ⁻¹	約26.5分	約26分
3,600min ⁻¹	約19.5分	約18.5分

3 稼働率50%(ONロード:UNロード=50:50)の場合でのバッテリー消費時間

原動機回転速度	0.69MPa	0.8MPa
1,800min ⁻¹	約60分	約59分
2,700min ⁻¹	約35分	約34分
3,600min ⁻¹	約24分	約23分

形式	原動機定格出力 PS	制御圧力 MPa {kgf/cm ² }	吐出し空気量 L/min	原動機種別 (始動方式)	空気タンク容積 L	空気取出口口径×口数	外形寸法 全幅×奥行×高さ mm	質量 kg	圧縮機本体形式	運転制御方式
GEPD-15	1.6	0.59-0.69	205	電動パワーユニット	10	G ¹ / ₄ ×1	965×444×622	82	GNO-2C-EGX	連続運転式
GEPD-15 2L										
GEPK-15		90			1,040×492×890		121	連続・断続運転切替式		
GEPK-15 2L		0.6-0.8								

●吐出し空気量は原動機回転速度3,600min⁻¹時の値です。●吐出し空気量は最高使用圧力時に吐出す空気量を吸入状態(大気圧)に換算した値です。●保証値については別途お問い合わせください。●圧縮空気は直接吸引する呼吸器系の機器には使用しないでください。●1kgf/cm²=0.098MPaとして換算しています。

レシプロ式

軽便タイプ
パッケージ
ガソリン/ディーゼル

夜間作業も安心な防音・防振構造で、軽量・コンパクト設計の持ち運びに便利な出張作業用防音コンプレッサです。又、スローダウン装置付のため、抜群の経済性を発揮します。

- 高性能OHCエンジン搭載、始動性がよく、燃料・オイルの消費量を低減（ガソリンタイプ）。
- 上部パネルは全面開口でき、燃料の補給や点検が容易。
- 防滴構造で少量の雨でも屋外使用が可能。

ガソリンエンジン

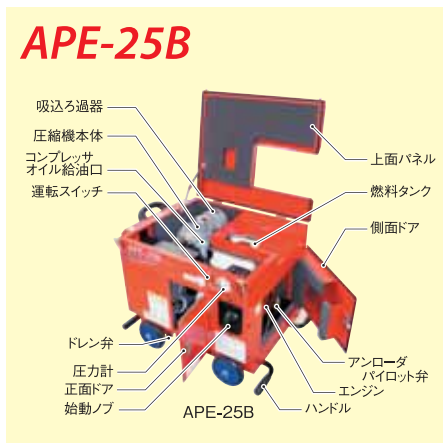

ディーゼルエンジン



形 式	原動機 定格出力 PS	制御圧力 MPa {kgf/cm ² }	吐出し 空気量 L/min	原動機種別 (始動方式)	空 気 タンク容積 L	空気取出口 口径×口数	外 形 寸 法			質 量 kg	騒音値 dB (A)	その他
							全幅×奥行×高さ mm mm mm					
APE-25B	3.3	0.59~0.69 {6~7}	315	空冷ガソリン (リコイル)	5	G ¹ / ₄ ×2	782×600×595	85 + 8(サブタンク)	85	オンロード時 65 アンロード時 58	スローダウン装置付 オイルセンサ付	
APE-25B STAL (ST-30ALR付)					5 + 30(サブタンク)	G ¹ / ₄ ×2 (G ¹ / ₄ ×1)						
APET-37DY	5	0.78~0.98 {8~10}	420	空冷ディーゼル (セルスタータ)	8	Rc ¹ / ₂ ×1	1,005×730×835	162 + 8(サブタンク)	162	オンロード時 67 アンロード時 59	スローダウン装置付 オイル警報装置付	
APET-37DY STAL (ST-30ALY付)					8 + 30(サブタンク)	Rc ¹ / ₂ ×1 (G ¹ / ₄ ×2)						

●スローダウン装置を標準装備しています。●吐出し空気量は最高使用圧力時に吐出す空気量を吸込状態（大気圧）に換算した値です。●保証値については別途お問い合わせください。●騒音値は正面7mにて全負荷時無響音室条件に換算した値です。●圧縮空気は直接吸引する呼吸器系の機器には使用しないでください。●1kgf/cm²=0.098MPaとして換算しています。

中圧パッケージエンジンコンプレッサ APET

meiji

人と環境にやさしいパワフル パートナー。住宅地域の使用にも安心の防音・防振構造。
1.37MPa{14kgf/cm²}という中圧専用コンプレッサ。移動に便利な軽量・コンパクトな設計。

レシプロ式

軽便タイプ
パッケージ/定置式
ディーゼル

- 欠油警報ブザー付の安心設計。しかもスローダウン装置付きで経済性も抜群。
- 出張作業用に便利な軽便タイプ。
- ディーゼルエンジン搭載。

ディーゼルエンジン



APET37DY-140



APET37DY-140 ST



APET37DY140-2



APET37DY140-3

形 式	原動機 定格出力 PS	制御圧力 MPa {kgf/cm ² }	吐出し 空気量 L/min	原動機種別 (始動方式)	空 気 タンク容積 L	空気取出口 口径×口数	外 形 寸 法			騒音値 dB (A)	その他
							全幅×奥行×高さ mm mm mm	質量 (原動機付) kg			
APET37DY-140	5	1.18~1.37 {12~14}	378	空冷ディーゼル (セルスタータ)	8 + 160(サブタンク)	Rc1/2×1	1,005×730×835	162	オンロード時 67 アンロード時 59	スローダウン装置付 オイルセンサ付	
APET37DY-140 ST (ST160A-140T付)						Rc1/2×1 (Rc1)		162 + 100(サブタンク)			
APET37DY140-2						G1/4×1、 Rc1/2×1	292				
APET37DY140-3						1,560×730×1,196	302				

●吐出し空気量は最高使用圧力時に吐出す空気量を吸入状態(大気圧)に換算した値です。なお保証値については別途お問い合わせください。●騒音値は正面7mにて全負荷時無響音室条件に換算した値です。
●圧縮空気は直接吸引したり、直接吸引する呼吸器系の機器には使用しないでください。●周囲温度が2~40℃の場所にてご使用ください。●APET37DY-140には必ずST160A-140(ST230A-140)形の空気タンクを併せてお使いください。●車載時の運転は換気に充分注意してください。

一段圧縮機

一段圧縮機の本体は各種機械への組込み用あるいは定置形用にご使用いただけます。

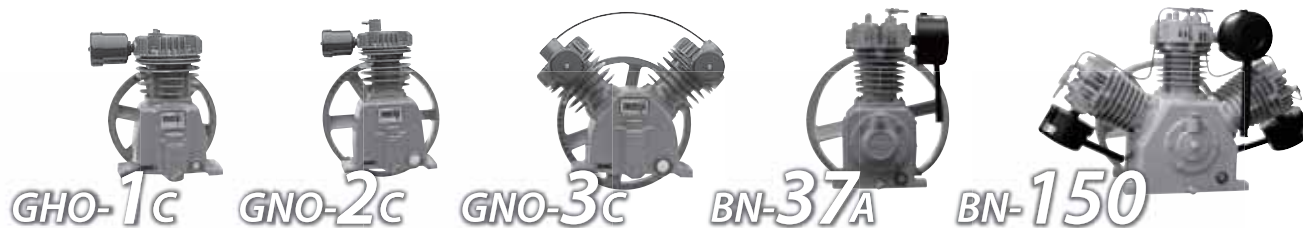

圧縮機本体形式	製品形式	原動機定格出力 kW[PS]	最高圧力 MPa ₂ {kgf/cm ² }	吐出し空気量 L/min	圧縮機回転速度 min ⁻¹ (r.p.m)	オイル量 上限/下限 L	吐出し管径 B	プーリ			質量 kg	運転制御方式
								外径 mm	溝形	溝数		
GNO-1C	GN-08E	0.75 {1}	0.98 {10}	80	1,040	0.23/0.15	Rp1/2	240	A	1	18	連続
GNO-2C	—	1.5 {2}		160	975	0.40/0.15		325		2	25	
GNO-3C	—	2.2 {3}		230	985	0.58/0.26		325		31	連続	
GHO-1C	GH-08F	0.75 {1}	80	1,040	0.23/0.15	240		1		17	断続	
GHO-2D	GH-15B	1.5 {2}	160	1,080	0.40/0.15	325				25		
GHO-3DP	GH-22C	2.2 {3}	235	985	0.58/0.26	325	29					
BN-37A	LW-37	3.7 {5}	0.69 {7}	510	500	1.50/1.00	Rp1	500	B	2	89	連続
BN-75A	LW-75	7.5 {10}		1,080	600	2.20/1.53				126		
BN-150A	LW-150	15 {20}		1,900	740	4.40/2.58				181		
GEO-2D	GE-15ES	{2}	0.69	205	1,260	0.40/0.15	Rp1/2	325	A	2	25	連続
GEO-3D	GE-22DS	{3}	0.98	230	985	0.58/0.26					29	
GEO-4.5C	GE-33CS	{4.5}	0.97	405	1,700	0.58/0.26					31	

●BN-37A～150Aはオイルセンサ付です。

二段圧縮機

二段圧縮機の本体は冷却効果がよく、圧縮空気の体積効率も抜群です。

*掲載画像はH型です。

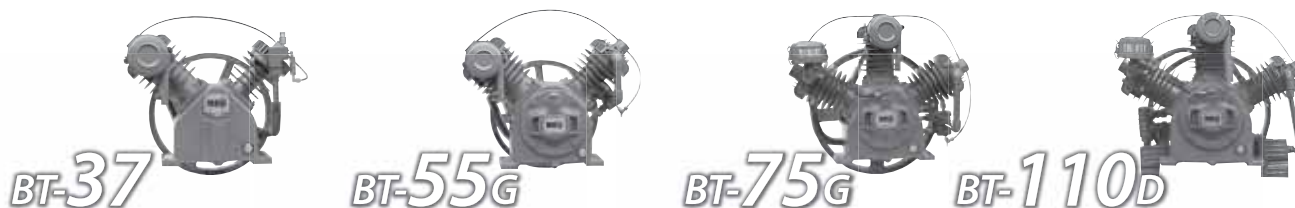

圧縮機本体形式	製品形式	原動機定格出力 kW[PS]	最高圧力 MPa ₂ {kgf/cm ² }	吐出し空気量 L/min	圧縮機回転速度 min ⁻¹ (r.p.m)	オイル量 上限/下限 L	吐出し管径 B	プーリ			質量 kg	運転制御方式
								外径 mm	溝形	溝数		
BT-37	GK-37A	3.7 {5}	0.98 {10}	420	950	1.36/0.94	Rp1/2	400	A	2	50	連続
BT-55G	GK-55D	5.5 {7.5}		660	910	1.65/1.15	Rp3/4				63	
BT-75G	GK-75D	7.5 {10}		840	870	1.80/1.20	Rp3/4				83	
BT-110D	GK-110D	11 {15}		1,360	945	3.20/2.30	Rp1	109				
BT-150CP	GK-150D	15 {20}	0.88 {9}	1,785	1,050	3.80/2.40	Rp1	500	B	2	127	

中圧二段圧縮機

中圧二段圧縮機の本体は冷却効率がよく、圧縮空気の体積効率も抜群です。その上、ドレン分離器の取付により、オイルの乳化を防止します。

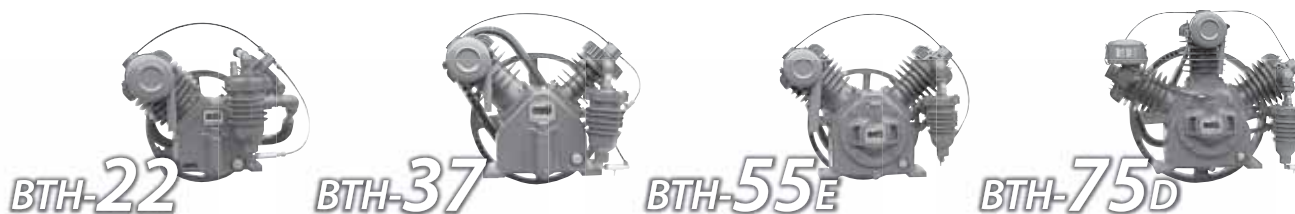

圧縮機本体形式	製品形式	原動機定格出力 kW[PS]	最高圧力 MPa ₂ {kgf/cm ² }	吐出し空気量 L/min	圧縮機回転速度 min ⁻¹ (r.p.m)	オイル量 上限/下限 L	吐出し管径 B	プーリ			質量 kg	運転制御方式
								外径 mm	溝形	溝数		
BTH-22	GKH-22A	2.2 {3}	1.37 {14}	225	785	0.55/0.25	Rp1/2	325	A	2	41	連続
BTH-37	GKH-37A	3.7 {5}		395	850	1.36/0.94		400			54	
BTH-55E	GKH-55E	5.5 {7.5}		560	900	1.65/1.15	Rp3/4	500	B		65	
BTH-75D	GKH-75D	7.5 {10}		790	870	1.80/1.20					85	
BTH-110D	GKH-110D	11 {15}		1,140	860	3.20/2.30	Rp1	109				

オイルフリー圧縮機

無給油式ですから、日常のオイル管理が不要です。

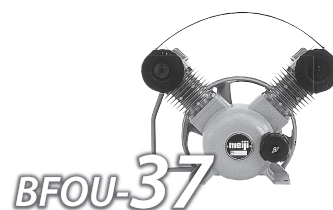
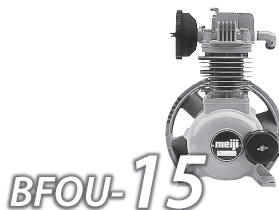
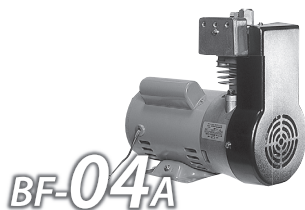

圧縮機本体形式	製品形式	原動機定格出力 kW(PS)	最高圧力 MPa (kgf/cm ²)	吐出し空気量 L/min	圧縮機回転速度 min ⁻¹ (r.p.m)	吐出し管径 B	プーリ			質量 kg	運転制御方式										
							外径 mm	溝形	溝数												
BF-04A	FH-04B	0.4 {1/2}	0.83 {8.5}	$\frac{35}{40}$ (50/60Hz)	1,445/1,740	Rp ^{3/8}	—	—	—	15.4	断続										
BFOP-08	FOH-08	0.75 {1}	0.93 {9.5}	75	980	Rp ^{3/4}	289	A	1	28											
BFOP-15	FOH-15A	1.5 {2}		165	880		341	B		40.5											
BFOP-22	FOH-22A	2.2 {3}		240	650							399.2	3VX	53							
BFOP-37	FOH-37A	3.7 {5}		405	850		410.6	5V							70						
BFOP-55	FOH-55A	5.5 {7.5}		605	860											502	5V	80			
BFOP-75	FOH-75A	7.5 {10}	875	915	Rp ¹	5V	105														
BFOP-110	FOH-110A	11 {15}	1,280	900				Rp ^{3/4}				B	28								
BFOU-15	FOU-15A	1.5 {2}	165	880	341	B													40.5		
BFOU-22	FOU-22A	2.2 {3}	240	650																399.2	3VX
BFOU-37	FOU-37A	3.7 {5}	405	850	410.6	5V					70										
BFOU-55	FOU-55A	5.5 {7.5}	605	860					502							5V	80				
BFOU-75(P)	FOU-75A	7.5 {10}	875	915	Rp ¹	5V		105													
BFOU-110	FOU-110A	11 {15}	1,280	900						Rp ^{3/4}		B		28							
BFU-22A(P)	FOK-22	2.2 {3}	0.93	255	650	341									B					41.5	連続

●圧縮機・本体寸法表



図	圧縮機本体形式	寸法 (mm)								
		A	B	C	D	E	F	G	H	I
A	BF-04A	310	280.5	167	100	125	φ145	80	10	27
	GNO-1C	263	319	286	82	190	—	—	—	9
B	GHO-1C	263	298	286	82	190				
	GNO-2C	300	386	327	100	220				
	GHO-2D	300	368	327	100	220				
	GEO-2D	300	386	327	100	220				
	GHO-3DP	359	313	428	112	245				
C	GNO-3C	359	374	428	112	245				
	GEO-3D	320	374	428	112	245				
	GEO-4.5C	320	337	428	112	245				
	BN-37A	447	567	500	240	260				
	BN-75A	495	510	1,060	250	330				
	BN-150A	582	624	984	275	390				
	BT-37	375	435	510	120	300				
	BT-55G	440	525	600	130	320				
	BT-75G	475	540	710	160	330				
	BT-110D	499	574	771	170	350				
D	BT-150CP	597	601	771	200	380				
	BTH-22	397	412	500	112	245				
	BTH-37	401	468	500	120	300				
	BTH-55E	440	525	600	130	320				
	BTH-75D	475	540	710	160	330				
	BTH-110D	499	574	771	170	350				
	BFOP-08	270	409	289	120	230				
	BFOU-15	305	469	341			140	260		
	BFOP-15		454							
	E	BFOU-22	341	406	547	140	260			
BFOP-22		329	379							
BFU-22A(P)		377	406	451	150	280				
BFOU-37		396	422							
BFOP-37			451	602	173					
BFOU-55		455	516				700	180		
BFOP-55		501	501							
BFOU-75(P)		485	501	656	180					
BFOP-75			470							
BFOU-110		548	578	769	220		410			
BFOP-110										

省エネに最適。効率のよいエアの供給に。

- 空気圧の多様な用途と高度な利用によってサブタンクの必要性が増えています。これにこたえるのが30L~3,000Lの空気タンクです。
- 空気出入口ソケットの高さに高低差を設け圧縮空気中の水分、油分や塵埃等の分離性が向上。また流入時の共鳴音も低減。
- 第一種ケレン(ショットブラスト)を施した高品位塗装であらゆる用途にマッチ。
- ステンレス(SUS304)仕様、内面塗装仕様やフランジタイプ、真空タンクも製作可能。

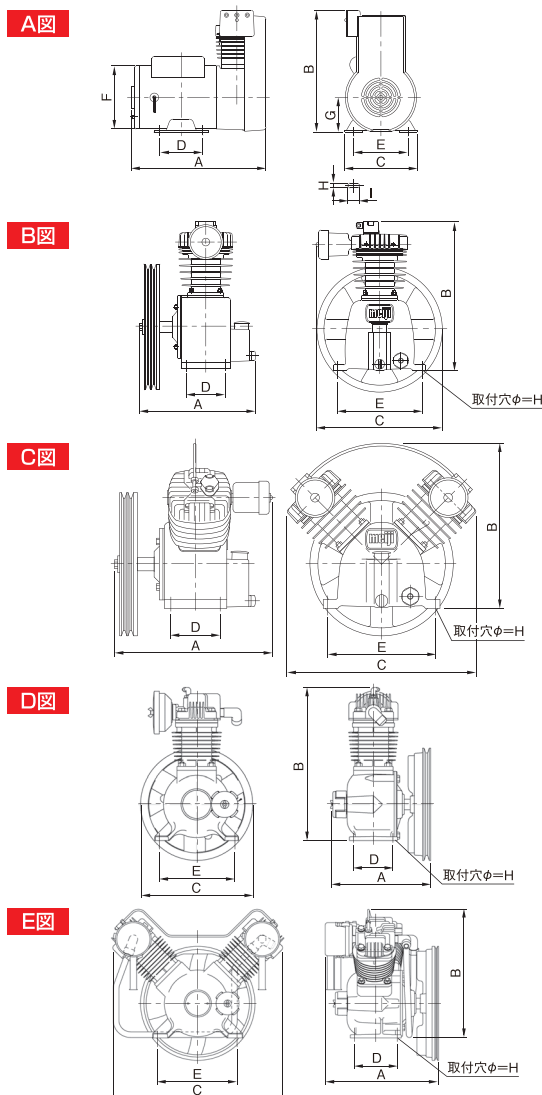

ST30A-100

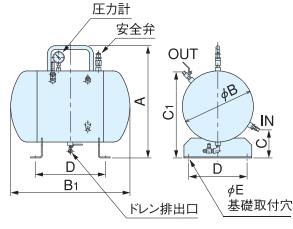

ST30A-100



ST39-100

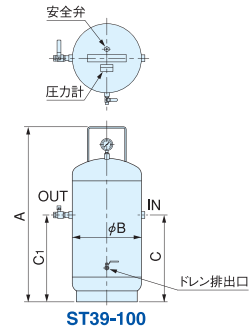

ST39-100



ST230D-100

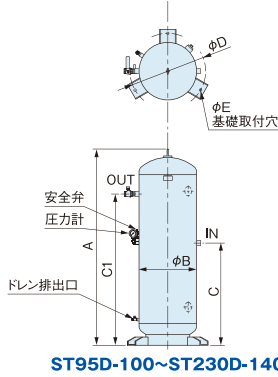

ST95D-100~ST230D-140



ST600E-100

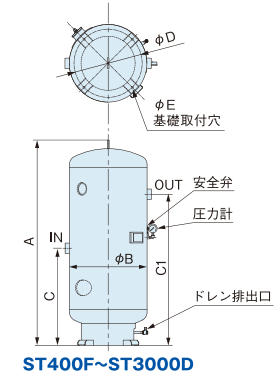

ST400F~ST3000D

空気タンクの選定

■計算によって選定する場合

●一定圧力を保持するための空気タンクの容量計算

V(m³):空気タンク容量

P₁(MPa):空気タンク圧力

P₂(MPa):必要吐出圧力

Q(m³):使用空気量(必要空気量-吐出空気量)

t(min):使用時間/1分間当り

C(1/MPa):換算定数

$$V = \frac{Q \times t}{(P_1 - P_2) \times C}$$

■計算例

機種:スクリュ37kW, 0.69MPa(max.)

吐出空気量:6.1m³/min

最大消費時条件

使用時間:15sec(=15/60min)

必要吐出圧力:0.49MPa(空気タンクにて)

必要空気量:8m³/min

換算定数:10(1/MPa)

※上記の計算は、必要圧力の0.49MPaを確保するため、空気タンクの

最低圧力を0.59MPaとしています(1MPa≒10.2kgf/cm²)。

$$V = \frac{(8-6.1) \times \frac{15}{60}}{(0.69-0.59) \times 10} = 0.475(\text{m}^3)$$

※0.475m³=475L以上必要となります。

■経験的に選定する場合

●コンプレッサ出力

- 2.2kW~3.7kW → 30L~100L
- 5.5kW~7.5kW → 100L~200L
- 11kW~15kW → 200L~400L
- 22kW → 400L~600L
- 37kW → 600L~1,000L
- 55kW → 1,000L~1,500L
- 75kW → 1,500L~3,000L

■形式表示番号

ST 400 F - 100

内容積 改訂記号 常用使用圧力

■標準の自動アンロード式でもエアの使用が断続的な場合には、必ずST形空気タンクをご使用ください。空気の温度が7~10℃低下し、また、省エネ効果もあります。



形式	内容積 L	常用使用圧力 MPa	接続口径		付属品			外形寸法 (mm)							質量 kg						
			IN B	OUT B	圧力計	ドレン弁	安全弁	空気弁×1ヶ	高さ A	タンク径 φB	タンク幅 B ₁	接続高さIN C ₁	接続高さOUT C ₂	基礎取付位置 φD		基礎取付穴 φE					
ST30A-100	32	0.98	G1/4	G1/4	1/4B×50	G1/4	3/8B (SV-108)	1/4B	480	304	510	120	365	300×250	4-φ10	20					
ST39-100	39		Rp1/2	Rc1/2					756							350	378	378	—	—	24
ST95D-100	97		Rp1	Rc1					1/4B×60												1,204
ST160D-100	162	1,464			406	800	700	900		460	3-φ15	75									
ST160D-140	159	1.37	Rp1	Rc1					1/4B×60			G1/4	3/8B (SV-108)	1B	1,480	470	800	1,100	550	—	100
ST230D-100	227	0.98			1,542	468	800	1,200		610	—				116						
ST230D-140	230	1.37	1,626	468	800				1,200			610	—	172							
ST400F-100	400	1.0	Rc1 1/2			Rc1 1/2	—	—		1/2B (SV-158)	1B			1,895	562	900	1,400	630	—	190	
ST400F-140	400	1.4	Rp1 1/2	Rc1 1/2	1,872	618			1,200			680	730	—						270	
ST600E-75	596	0.73			1,875															712	900
ST600E-100	595	0.98	1,900	718	900	1,400	630	—	310												
ST800E-100	799	0.98	Rp2 1/2						Rc2 1/2	3/8B×75	Rc1/2	ナシ	1,783	868	1,000	1,300	775	4-φ20	370		
ST1000E-100	987	0.88		2,106	968	1,000	1,600	900					—						450		
ST1200E-90	1,200	0.88	Rp3	Rc3					—	—	1B (SP-1A)	2,070		1,018	1,000	1,500	900	—	485		
ST1500E-90	1,498				2,490	700															
ST2000F-90	1,980				2,948		1,155														
ST3000D-90	3,000	2,766	1,324	1,200	1,155																

●ST400以上の機種は全てソケット止めです。●上記以外の空気タンクや接続口径については別途お問い合わせください。●1kgf/cm²=0.098MPaとして換算しています。●ステンレス(SUS304)仕様、内面塗装仕様やフランジタイプも製作いたします。●ボイラー及び圧力容器安全規則に該当する第二種圧力容器です(ST95以上)。●標準塗装色はグレー(マンセルNo.N-7)です。

冷凍式エアドライヤ DR DRC DRC-H

冷凍機を使って圧縮空気中の水分を強制的に除去し、
クリーンなエアを供給しますので、端末機器の寿命を伸ばします。



DR-6D

DRC-4D

DRC-22E

●DRC形 (高温入気仕様)

形 式	適用コンプレッサ kW	処 理 空 気 量 (大気圧換算) m ³ /min 50/60Hz	処 理 空 気 条 件				使 用 条 件			外 形 寸 法			質 量 kg	接 続 口 径 B・A	電 気 特 性			装 置 細 目								
			入口空 気圧力 MPa	入口空 気温度 °C	出口空 気露点 °C	周囲 温度 °C	使用 流体	入口空 気温度 °C	周囲 温度 °C	使用 圧力 MPa	全幅×奥行×高さ mm mm mm	電 源 V 50/60Hz			消費電力 kW 50/60Hz	電 流 A 50/60Hz	エアドライヤ 冷凍用 圧縮機 kW	冷 媒	オート ドレン トラップ							
DRC-3D s2	2.2	0.32/0.37	0.69	55	大気 圧下 -17 圧力下 10	32	圧縮 空気	5	2	0.2	180×540×510	21	R1/2-15	単相200-220/200-220	0.24/0.28/0.29	1.4/1.6/1.3/1.3	0.3	R134a	フロート式 FD2NC-04							
DRC-4D s2	3.7	0.47/0.53									240×600×510	26			R3/4-20	0.29/0.35/0.32/0.34	1.7/2.1/1.6/1.6			0.4						
DRC-6D s2	5.5	0.68/0.77									240×660×600	31				0.32/0.36/0.36/0.40	1.8/2.0/1.8/1.8			0.6						
DRC-8E	7.5	1.3/1.4									240×780×580	37	R1-25		0.42/0.47/0.48/0.49	2.6/2.9/2.5/2.3	0.6	R410A		フロート式 FD2-04						
DRC-11E	11	1.75/1.93									240×780×580	39			0.63/0.75/0.78	2.5/2.5/2.5	0.8									
DRC-15E	15	2.2/2.6									240×870×580	42			0.69/0.78/0.87	3.0/2.8/3.0	0.85									
DRC-22E	22	3.9/4.5									300×960×900	68	三相200/200-220		4.7/4.8/4.6	1.5	R410A	フロート式 FD6-04								
DRC-37E	37	6.1/6.5																			330×990×1,100	84	R11/2-40	1.21/1.48/1.48	5.4/5.7/5.5	1.8
DRC-55C	55	8.4/9.8																			360×1,080×1,100	105	Rc1 1/2-40 ユニオン	2.07/2.60/2.60	8.6/8.9/8.9	1.5

●D11~55Cは遠隔端子付。 ●適用コンプレッサは上記条件による当社機の目安です。 ●保証値については別途お問い合わせください。
※1 電源電圧±5%の場合。±10%では2~40℃となります。

●DR形 (標準入気仕様)

形 式	適用コンプレッサ kW	処 理 空 気 量 (大気圧換算) m ³ /min 50/60Hz	処 理 空 気 条 件				使 用 条 件			外 形 寸 法			質 量 kg	接 続 口 径 B・A	電 気 特 性			装 置 細 目								
			入口空 気圧力 MPa	入口空 気温度 °C	出口空 気露点 °C	周囲 温度 °C	使用 流体	入口空 気温度 °C	周囲 温度 °C	使用 圧力 MPa	全幅×奥行×高さ mm mm mm	電 源 V 50/60Hz			消費電力 kW 50/60Hz	電 流 A 50/60Hz	エアドライヤ 冷凍用 圧縮機 kW	冷 媒	オート ドレン トラップ							
DR-3D	2.2	0.32/0.37	0.69	35	大気 圧下 -17 圧力下 10	32	圧縮 空気	5	2	0.2	180×450×480	18	R1/2-15	単相100/100-110	0.17/0.19/0.20	1.9/1.9/1.8	0.2	R134a	フロート式 FD2NC-04							
DR-6D s2	5.5	0.68/0.77									180×540×510	21			R3/4-20	0.24/0.28/0.29	1.4/1.6/1.3/1.3			0.3						
DR-8D s2	7.5	1.0/1.2									240×600×510	26				0.29/0.35/0.32/0.34	1.7/2.1/1.6/1.6			0.4						
DR-11E	11	1.75/1.93									240×660×580	33	R1-25		0.44/0.49/0.52/0.54	2.6/2.9/2.6/2.4	0.6	R410A		フロート式 FD2-04						
DR-15E	15	2.6/3.0									240×780×580	39			0.61/0.71/0.73	2.6/2.5/2.5	0.8									
DR-22E	22	3.9/4.5									240×870×580	42			0.65/0.79/0.79	3.0/2.8/2.9	0.85									
DR-37E	37	6.1/6.5									300×960×900	68	三相200/200-220		4.5/4.6/4.4	1.5	R410A	フロート式 FD6-04								
DR-55E	55	8.9/10.4																			330×990×1,100	84	R11/2-40	1.16/1.41/1.41	5.3/5.7/5.4	1.8
																					360×990×1,100	84	R2-50	1.30/1.63/1.60	5.3/5.7/5.4	1.8

●15E~55Eは遠隔端子付。 ●適用コンプレッサは上記条件による当社機の目安です。 ●保証値については別途お問い合わせください。
※1 電源電圧±5%の場合。±10%では2~40℃となります。

●DRC-H形 (1.57MPa対応 高温入気仕様)

形 式	適用コンプレッサ kW	処 理 空 気 量 (大気圧換算) m ³ /min 50/60Hz	処 理 空 気 条 件				使 用 条 件			外 形 寸 法			質 量 kg	接 続 口 径 B・A	電 気 特 性			装 置 細 目	
			入口空 気圧力 MPa	入口空 気温度 °C	出口空 気露点 °C	周囲 温度 °C	使用 流体	入口空 気温度 °C	周囲 温度 °C	使用 圧力 MPa	全幅×奥行×高さ mm mm mm	電 源 V 50/60Hz			消費電力 kW 50/60Hz	電 流 A 50/60Hz	エアドライヤ 冷凍用 圧縮機 kW	冷 媒	オート ドレン トラップ
DRC-37HE s2	3.7	0.36/0.42	1.57	55	圧力下 10	32	圧縮 空気	5	2	0.2	240×660×600	32	R3/4-20	単相200-220/200-220	0.32/0.36/0.36/0.40	1.8/2.0/1.8/1.8	0.4	R134a	パイロット作動式 NH-503SR-15A
DRC-75HE s2	7.5	0.82/0.97									240×780×600	38	R1-25		0.42/0.47/0.48/0.49	2.6/2.9/2.5/2.3	0.6		
DRC-150HE	15	1.3/1.5									240×780×580	40	R1-25		0.63/0.75/0.78	2.5/2.5/2.5	0.8		

●適用コンプレッサは上記条件による当社機の目安です。 ●保証値については別途お問い合わせください。
※1 電源電圧±5%の場合。±10%では2~40℃となります。

水質汚濁防止法油分濃度の排出基準(5mg/L)をクリアし、法律を遵守できます。

優れた性能(実測値1mg/L未満)、低いランニングコストで安心経営。ドレン処理費を大幅に削減できます。

ISO14001(国際環境規格)の取得を応援します。

- 電子式自動ドレントラップ対応。
- 特殊吸着剤を使用(特許取得)。
- 電源を使用していないためランニング費は吸着剤費のみ。
- 「美しく・錆びない」本体はオールステンレス。
- 500mg/Lのエマルジョン(乳化油)にも対応可能。
- 取付・設置が簡単、ワンタッチジョイントで接続。
- シンプルな構造で省スペース化を実現。



MDC-22A



MDC-75A

廃棄物処理費の大幅な削減

◆廃棄物処理費(37kWスクリュコンプレッサ使用の場合)

- 産業廃棄物処理費:25円/L
- 年間平均ドレン量:4.8L/H
(季節変動を加味した最大発生平均量換算)
- 稼働時間:8時間/日
- 稼働日:22日/月

25×4.8×8×22×12ヶ月=253,440円/年

◆導入後のランニング費

- 吸着材料費用:約3.6円/L(150mg/L時)

3.6×4.8×8×22×12ヶ月=36,495円/年

経費削減額 ▶ 年間約21.7万円の削減になります。

ドレン最大発生量

条件:湿度70%、吸入空気温度30℃

出力	夏季最大ドレン量	
	11kW	約1.9L/H(年間平均1.1L/H)
22kW	約4.9L/H(年間平均2.9L/H)	
37kW	約8.2L/H(年間平均4.8L/H)	
60kW	約13.1L/H(年間平均7.7L/H)	
75kW	約16.5L/H(年間平均9.6L/H)	
150kW	約33.0L/H(年間平均19.2L/H)	

※夏季に比べ、春・秋のドレン発生量は約1/2、冬は1/3を目安としてください。

形式	適用コンプレッサ kW	最大処理能力 L/H	使用最高圧力 MPa	処理水の油分濃度 mg/L	全処理量 (150mg/L時) L	ドレン入力条件			寿命の判断	外形寸法 全幅×奥行×高さ mm mm mm			全質量 (処理槽質量) kg	接続口径
						温度 °C	送液方法	油分濃度 mg/L		214×237×728	230(20)	入口: エア用 チューブφ12		
MDC-11A	11以下(総合計)	3	1.37	5以下 (ノルマルヘキサン抽出物質、水質汚濁防止法油分濃度基準値)	約12,600	3~40	自動ドレントラップによる空気圧送方式(タイマー式電子ドレントラップ対応)	500以下	①水位ゲージによる ②処理水の油分濃度5mg/L以上	214×237×728	230(20)	出口: 付属の排水用透明ホース(ワンタッチ取付)		
MDC-22A	22以下(総合計)	6			約20,000					250×275×935				
MDC-37A	37以下(総合計)	9			約33,600					315×341×935				
MDC-60	60以下(総合計)	15			約54,500					430×455×1,000				
MDC-75A	75以下(総合計)	18			約70,400					450×475×1,035				
MDC-150	150以下(総合計)	36			約150,000					635×610×1,080	170(160)			

●全処理量は、油分濃度により変化します。上記は目安となる数字で、保証値ではありません。また、レシプロコンプレッサをご使用の場合は、スクリュコンプレッサに比べて吸着材の寿命が1/2程度になるとお考えください。●吸着材の寿命は、コンプレッサの稼働時間、油分濃度により異なります。●冬季3℃以下になる場合、凍結防止策を行ってください。●なま油は絶対に投入しないでください。●放流できるドレン水の基準は水質汚濁防止法油分濃度により5mg/L以下ですが、各都道府県により基準値が異なります。

ADT形オートドレントラップ

ドレン処理に即効力。タイマ+センサで残さず自動排出。

- 不織布フィルタ付きで、本体寿命がさらにアップ。
- 可変タイマでドレン量に対応した排出時間を設定可能。(ADT-3Cのみ。ADT-2Cは固定タイマです。)
- ドレン検知センサで溜まったドレンを残さず排出。
- 付属品付で取り付け簡単。
- 取付位置に関係なく残さず排出。
- マニュアルボタンによる作動チェック可能。



空気タンク用 ADT-2C

形式	ADT-2C (空気タンク用)	ADT-3C (エアドライヤ・アフタークーラー・エア配管専用)
制御方式	1時間固定タイマ +ドレン検知センサによるC制御	可変タイマ(30、20、10、5、2分) +ドレン検知センサによるC制御
排出構造	シンクロナスモータ+ボールバルブ	
取付方法	入口:G1/4B、出口:8φ	入口:G1/2B、出口:8φ
消費電力	AC200V 50/60Hz	
外形寸法	220(W)×126(D)×120(H)mm	
最高使用圧力	1.47MPa	0.98MPa
本体質量	2kg	

- 可変タイマの初期設定時間は20分にしてあります。可変タイマを2分に設定してもドレンホースからドレンが溢れる場合は、ドレンの溜まりを多くするためにドレンホースを長くする等の対策が必要です。
- 100V仕様もあります(ADT-21C、ADT-31C)。

ドレンタンカー

ドレン排出側には、ドレンタンカーをご使用ください。



形式	MDT-2E
タンク容量	10L
ドレンホース規格	G1/4×1
外形寸法	300(W)×150(D)×325(H)mm
本体質量	1kg

圧縮空気を量的、質的、圧力的に変えたりする、たいへん便利な補護機器です。

■MSL形ラインフィルタ

1ミクロン以上の固形物を除去。



MSL150B-04D MSL400-10D

形 式	処理空気量 m ³ /min	ろ過度 μm
MSL75B-03D	0.35	1
MSL150B-04D	1.2	
MSL200B-06D	1.8	
MSL250B-10D	2.7	
MSL400-10D	3.9	
MSL700-14D	6.6	
MSL1000-14D	10.6	
MSL1300-20D	13.8	

■MSM形ミクロミストフィルタ

0.01ミクロン以上の固形物を除去。
さらに油分は0.01wt ppmの捕集効果。



MSM150B-04D MSM400-10D

形 式	処理空気量 m ³ /min	ろ過度 μm
MSM75B-03D	0.35	0.01
MSM150B-04D	1.2	
MSM200B-06D	1.8	
MSM250B-10D	2.7	
MSM400-10D	3.9	
MSM700-14D	6.6	
MSM1000-14D	10.6	
MSM1300-20D	13.8	

■MSK形活性炭フィルタ

ペーパー状(臭い)のオイル粒子を吸着除去。



MSK150B-04 MSK400-10

形 式	処理空気量 m ³ /min	出口油分濃度 wt ppm
MSK150B-04	1.2	0.003
MSK200B-06	1.8	
MSK250B-10	2.7	
MSK400-10	3.9	
MSK700-14	6.6	
MSK1000-14	10.6	
MSK1300-20	13.8	

■AC形三点セット

エアフィルタ・レギュレータ・lubリケータを組付け1つのセットにしていますから配管が簡単です。



AC40-04G-A

■AF形エアフィルタ

比較的細かい水分・ゴミを除去します。



AF40-04-A

形 式	最大流量 L/min	ろ過度 μm
AF10	180	5
AF20	1,400	
AF30	3,300	
AF40	5,300	
AF50	11,000	
AF60	12,000	

■AFM形ミストセパレータ

細かい水分・ゴミを除去します。



AFM40-04-A

形 式	最大流量 L/min	ろ過度 μm
AFM20	200	0.3
AFM30	450	
AFM40	1,100	

■AR形レギュレータ

圧力の調整が確実にでき、しかも安定性があります。



AR40-04G-A

形 式	最大流量 L/min	最高圧力 MPa {kgf/cm ² }
AR10	125	1.0
AR20	800	
AR25	1,100	
AR30	1,500	
AR40	3,000	
AR50	10,000	
AR60	10,000	

■MSD形ドレンフィルタ

圧縮空気に含まれる水滴を除去するために使用します。エレメント・フロンガスを使用せず水滴分離率99%の高効率除去。



MSD150B-04D MSD400-10D

形 式	空気処理 m ³ /min	ろ過度 μm
MSD75B-03D	0.35	5
MSD150B-04D	1.2	
MSD200B-06D	1.8	
MSD250B-10D	2.7	
MSD400-10D	3.9	
MSD700-14D	6.6	
MSD1000-14D	10.6	
MSD1300-20D	13.8	

■AD・FD形配管機器用オートドレンバルブ

配管途上や空気清浄器・ドライヤのドレンを自動排出します。



AD-5

形 式	接続口径 B
AD-5	Rc $\frac{1}{2}$
FD2-04	
FD6-04	
AD-402-04	

■HB形エアトランスホーム

比較的細かい水分・ゴミを除去し、しかも圧力の調整ができて便利です。



HB-602

形 式	最大流量 L/min	最高使用出力 MPa	ろ過度 μm
HB-602	800	1.0	15
HBH-602	950	1.4	

■SFB-2000箱形防塵フィルタ

サイクロン方式と大形フィルタで過酷な粉塵環境でのコンプレッサ使用に最適。



SFB-2000

■DDL-840形防塵フィルタ

粉塵をシャットアウトし、コンプレッサにクリーンエアを供給します。



DDL-840

■GOS形オイルセンサ

潤滑油切れによるコンプレッサの焼付きを未然に防止するセンサです。



GOS-3BR

GOS-20B

形 式	備 考
GOS-3B	1.5~3.7kW (N型/LWは7.5kWも可)
GOS-3BR	
GOS-3BRK	5.5~7.5kW
GOS-3BMK-1	5.5/7.5kW(マイコン)
GOS-20B	15kW (N型/LWのみ)
GOS-20BR	
GOS-20BRK	11~15kW

Rは停止タイプ、Kは均圧管仕様。
R・K表示のないものはプーザー警報タイプ。
※機種によってはアダプタ、リングが必要です。

■高圧フィルタ



MHP910XA-06W

形 式	備 考
MHP910X1-06W	ラインフィルタ 1μm
MHP910XA-06W	ミクロミストフィルタ 0.01μm
MHP910AC-06W	活性炭フィルタ

■純正オイル

圧縮機の性能をフルに発揮させるために、専用の純正オイルをご使用ください。

■スクリュコンプレッサ用



長寿命オイルPAO
(合成潤滑油)

■レシプロコンプレッサ用





■圧縮機の使用対象について

- このカタログに掲載の圧縮機の取扱い気体は空気のみです。空気以外の気体の圧縮には絶対に使用しないでください。（火災・破損などの原因になります。）
- 呼吸器のエア源や重要設備など直接人命に関わる機器には使用しないでください。（人体に重大な傷害を与える危険があります。）
- 重要製造設備に使用される場合は、保護装置の作動により圧縮機が停止する場合や故障に備え、予備機やそれに替わる装置をご用意願います。

■据付け場所に関して

- 本製品は屋内に据付けてご使用ください。雨がかかったり、蒸気など水分の発生する場所では使用しないでください。（火災・感電・各部の発錆・寿命低下の原因となります。）
- 近くに爆発性・引火性ガス（アセチレン・プロパンガスなど）・有機溶剤・爆発性粉じんおよび火気のない場所で使用してください。（火災・事故の原因となります。）
- アンモニア、酸、塩分、亜硫酸ガスなどの腐食性ガスのある場所では使用しないでください。（発錆・寿命低下・破損の原因になります。）
- セメント、砂、ほこりなど塵埃の多い場所では使用しないでください。（寿命低下・破損の原因となります。）

■ご使用に際して

- ご使用の前に「**取扱説明書**」をよくお読みのうえ、正しくご使用ください。なお、誤って使用されますと発火事故・感電事故などの重大事故を起こす場合があります。
- 製品の改造および部品の製造は絶対にしないでください。（破損・事故の原因となります。）
- 空気タンクのドレンにも錆が含まれていますので、ドレンの排水は毎日実施願います。（ドレン抜き目詰まりの原因となります。）
- 圧縮機の吐出し空気の中には、大気中の塵埃や各種ガスおよびピストンリングの磨耗粉、空気タンクの鉄錆などが含まれていますのでご注意ください。
- 本製品は、日本国内用として製造していますので、海外でのご使用はできません。海外での使用機は別途ご相談ください。

■保守に関して

- 定期的に保守点検、整備が必要です。「**取扱説明書**」に記載した点検、整備を必ず行ってください。（点検・整備を実施しないで運転を継続した場合、重大事故（破損など）にいたる場合があります。）

■その他

- カタログに記載の仕様などは製品改良のため予告なく変更することがあります。
- 設計変更により写真や仕様が一部製品と異なる場合があります。

ノズルからの噴出空気量(温度20℃時)

(単位:L/min)

ノズル 口径 d mm	ゲージ圧力 P MPa(kgf/cm ²)					
	0.2{2}	0.39{4}	0.49{5}	0.59{6}	0.69{7}	0.88{9}
0.2	1.1	1.9	2.2	2.6	2.9	3.6
0.4	4.4	7.3	8.8	10.2	11.7	14.6
0.6	9.9	16.4	19.7	23.0	26.2	32.8
0.8	17.6	29.2	35.0	40.8	46.6	58.2
1.0	27.5	45.6	54.7	63.8	72.8	91.0
1.3	46.5	77.1	92.5	107.8	123.1	153.8
1.5	61.9	102.7	123.1	143.5	163.9	204.7
2.0	110.0	182.6	218.8	255.1	291.4	363.9
3.0	247.5	410.7	492.3	573.9	655.5	818.8
3.4	317.9	527.6	632.4	737.2	842.0	1051.7
3.8	397.1	659.0	790.0	920.9	1051.9	1313.7
4.0	440.1	730.2	875.3	1020.4	1165.5	1455.7
4.7	607.6	1008.2	1208.5	1408.8	1609.1	2009.7
5.0	687.6	1141.0	1367.7	1594.4	1821.1	2274.5
6.0	990.2	1643.0	1969.5	2295.9	2622.4	3275.3
7.0	1347.7	2236.4	2680.7	3125.0	3569.3	4458.0
8.0	1760.3	2912.0	3501.3	4081.7	4662.0	5822.7
9.0	2227.9	3696.9	4431.4	5165.8	5900.3	7369.3
10.0	2750.5	4564.0	5470.8	6377.6	7284.4	9097.2
12.0	3960.7	6572.2	7878.0	9183.7	10489.5	13101.0
18.0	8911.5	14787.4	17725.4	20663.4	23601.4	29477.3
35.0	33693.1	55909.3	67017.4	78125.5	89233.6	11449.8

配線

1. 内線規定により適切な配線工事を行うと共に、過負荷保護装置を設置してください。
2. 配線最大長さを越える場合は1ランク太い配線を使用してください。
3. 配線は必ず保護管を使用し、配線が雨・オイル等に濡れないようにしてください。
4. 漏電・静電気等による事故防止のため、電気設備に関する技術基準に準じ、D接地工事をする義務があります。
5. 漏電遮断器容量は製造メーカーにより異なります。
6. 漏電遮断器の感度電流は30mAとなります。
7. 下表は内線規程(3705-10電動機回路の簡便設計)をもとにした参考値であり、すべての施工状態において安全が確保されるものではありません。施工状態に応じて電気工事の資格所有者が判断してください。

電動機 出力 kW	電線 最小太さ mm(sq)	配線 最大長さ m	アース線 最小太さ mm(sq)	漏電遮断器 定格電流 A	電動機保護用 漏電遮断器 定格電流 A(注3)
0.2※	1.6(2.0)	18	1.6(2.0)	6.3	6.3
0.4※	1.6(2.0)	11	1.6(2.0)	10	10
0.75※	2.0(3.5)	6	1.6(2.0)	16	16
0.75	1.6(2.0)	56	1.6(2.0)	15	4
1.5	1.6(2.0)	32	1.6(2.0)	30	8
2.2	1.6(2.0)	23	2.0(3.5)	40	12
3.7	2.0(3.5)	24	2.0(3.5)	60	24
5.5	2.6(5.5)	29	2.6(5.5)	75	24
7.5	(14)	53	3.2(8.0)	125	32
11	(14)	38	3.2(8.0)	125	45
15	(22)	44	3.2(8.0)	125	75
22	(38)	53	(14)	175	90
37	(60)	10	(22)	225	150
55	(100)	10	(22)	400	225
75	(150)	10	(38)	600	—

注1: ※印は単相100V、他は三相200Vを示します。

注2: より線太さ単位がsq(スケ)またはmm²の場合は総面積(square:スクエア)で表示されています。

注3: 電磁開閉器を搭載していない機種は電動機保護用の遮断器を使用してください。

MEMO

エアコンプレッサ・スプレーガンの総合メーカー

- 明治のコンプレッサ・関連機器
- 明治のスプレーガン・関連機器

製品の詳細は各カタログをご覧ください。

URL <https://www.meiji-air.co.jp>



株式会社 **明治機械製作所**

MEIJI AIR COMPRESSOR MFG. CO., LTD.

本社 〒532-0027 大阪市淀川区田川2丁目3番14号

お問い合わせはお近くの支店・営業所へ

東京支店 〒135-0042 東京都江東区木場2丁目5番7号 KHビル5階
TEL 03 (3642) 0701 FAX 03 (3642) 3200

名古屋支店 〒468-0045 名古屋市天白区野並2丁目6番地
TEL 052 (896) 1921 FAX 052 (896) 6831

大阪支店 〒532-0027 大阪市淀川区田川2丁目3番14号
TEL 06 (6309) 8151 FAX 06 (6309) 8157

岡山支店 〒703-8214 岡山市東区鉄160番地
TEL 086 (279) 2853 FAX 086 (279) 6460

福岡支店 〒816-0921 福岡県大野城市仲畑2-13-1 オフィスハレア仲畑X 2号室
TEL 092 (587) 1247 FAX 092 (502) 6129

仙台営業所 〒984-0031 仙台市若林区六丁目南97番3-2 斎喜ビル別館2階
TEL 022 (205) 0581 FAX 022 (205) 1998

広島営業所 〒731-0137 広島市安佐南区山本1丁目8番15号
TEL 082 (832) 2258 FAX 082 (832) 2289

金沢出張所 〒920-0062 石川県金沢市割出町646番地 百山ビル
TEL 076 (238) 6201 FAX 076 (238) 9662



安全上のご注意

- ご使用前に「取扱説明書」をよくお読みのうえ、正しくお使いください。
- 製品の改造および部品の製造は、機械の破損・事故の原因となりますので絶対にしないでください。

■お問い合わせは……